

# SYLVANIA

LC220SS1

LC190SS1



EN Owner's manual **Need help?** Please call toll free or visit our web site below

FR Manuel du propriétaire **Besoin d'aide?** Appelez notre numéro gratuit ou visitez notre site web à l'adresse

ES Manual del propietario **¿Necesita ayuda?** Llame por favor sin costo ó visite nuestro sitio web en

 **1-866-321-3927**



[www.sylvaniaconsumerelectronics.com](http://www.sylvaniaconsumerelectronics.com)

MODEL NUMBER

SERIAL NUMBER

If you have any questions, please visit our website at  
[www.sylvaniaconsumerelectronics.com](http://www.sylvaniaconsumerelectronics.com)

# Quick Start

**EN** Installation

---

**FR** Installation

---

**ES** Instalación

---

- Need help connecting this LCD TV? Call us at 1-866-321-3927
- Vous avez besoin d'aide pour connecter ce téléviseur LCD? Appelez-nous au 1-866-321-3927
- ¿Necesita ayuda para conectar esta TV LCD? Llame al número 1-866-321-3927

Model / Modèle / Modelo :  
Serial / Série / Serie:

**SYLVANIA**

# HD camcorder, game console, Blu-ray Disc player, HD game console

- FR caméscope haute définition, console de jeu, lecteur de disque Blu-ray, console de jeu HD
- ES cámara de video HD, consola de juegos, reproductor de discos Blu-ray, consola de juegos HD

TV

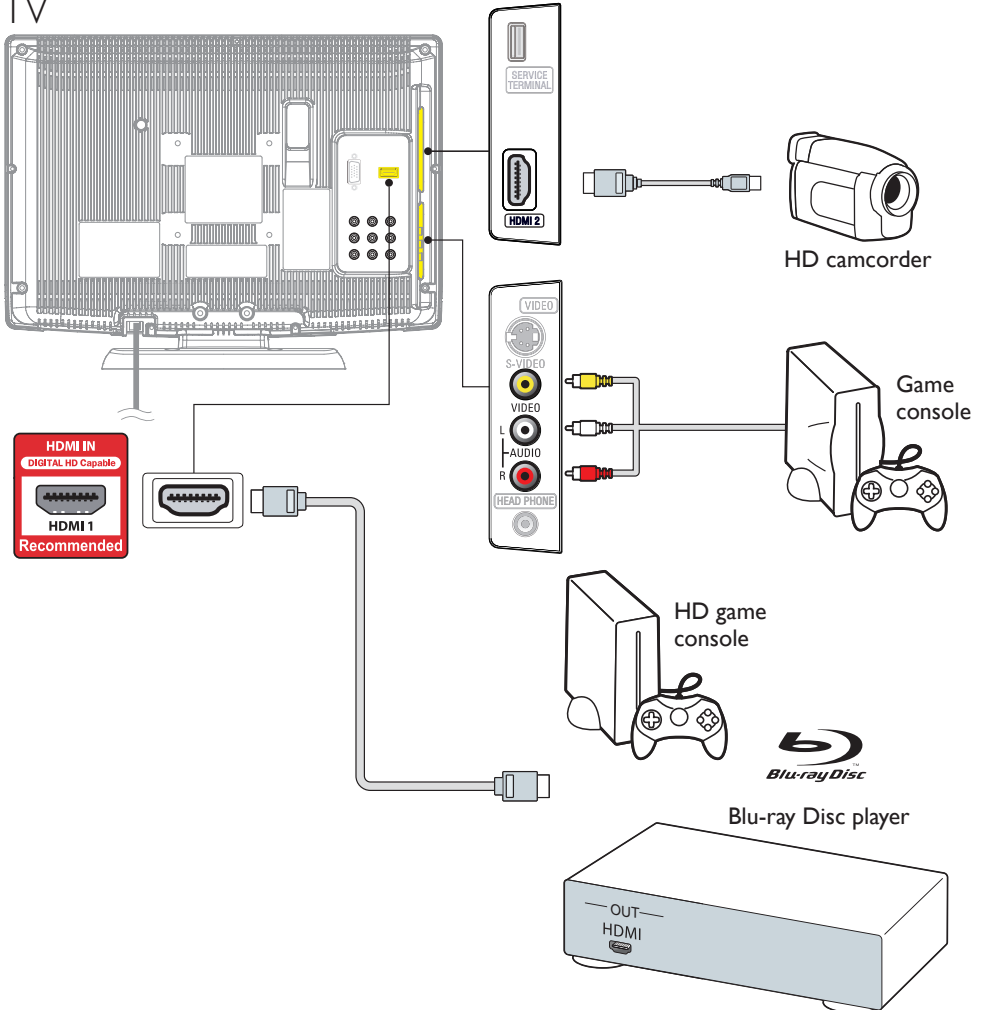

# DVD recorder, cable receiver, satellite box

FR Enregistreur DVD, décodeur câble, décodeur satellite

ES Grabador DVD, receptor de cable, receptor de satélite

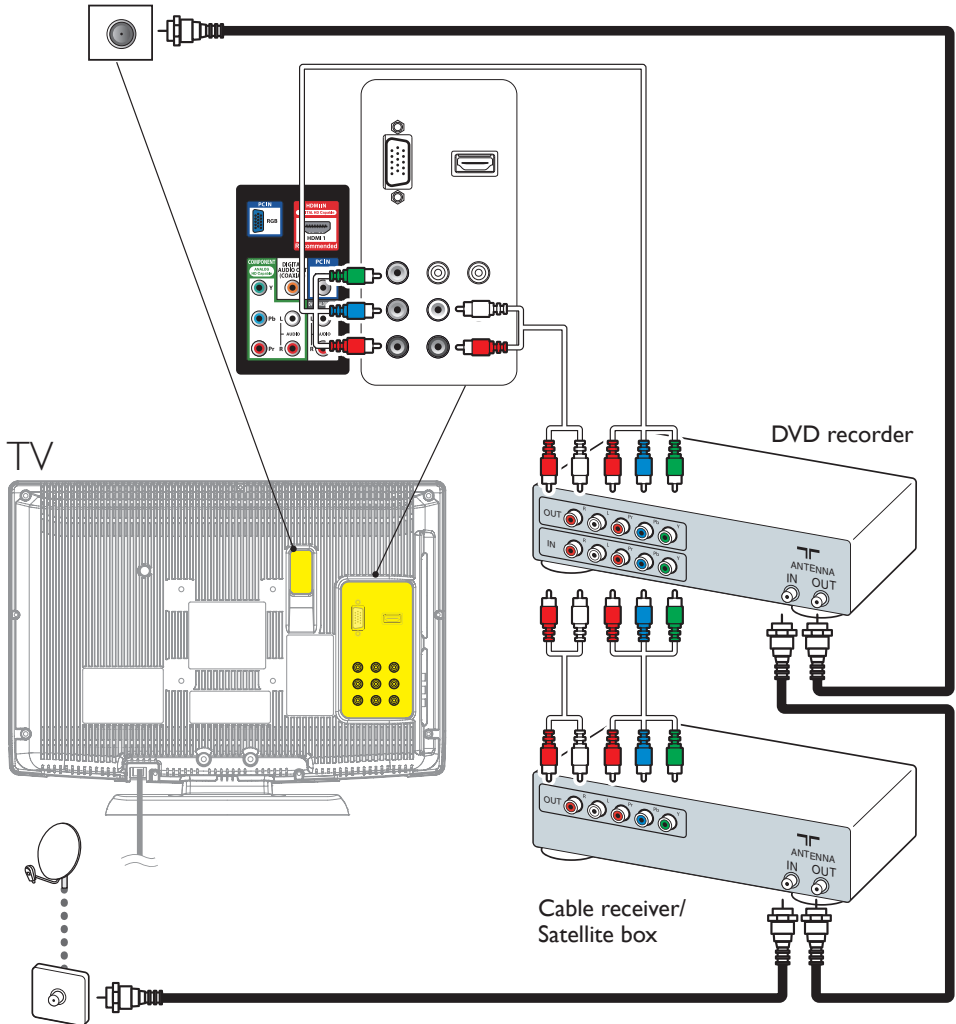



# DVD player, home theater system

- FR Lecteur DVD, Système de cinéma maison
- ES Reproductor de DVD, sistema Home Theatre

TV

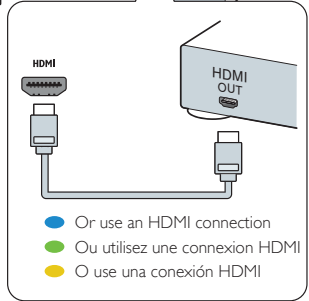
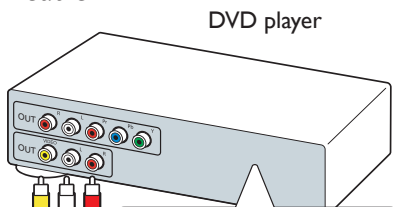
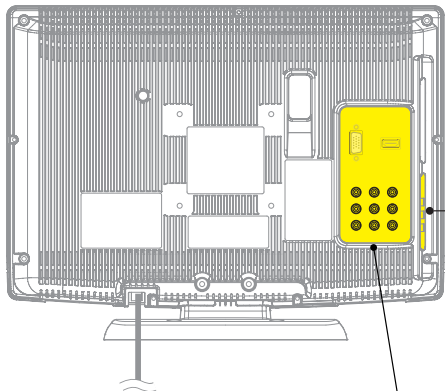

Home theater system

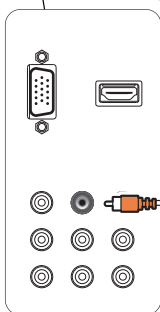
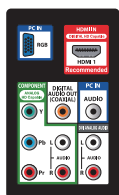
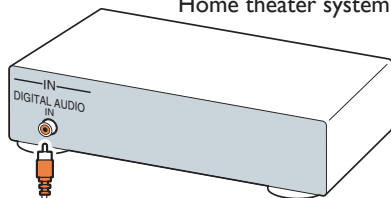

**!**

- **Caution**  
Disconnect the AC power cord before connecting devices.
- **Attention**  
Déconnectez le cordon d'alimentation avant de raccorder les appareils.
- **Precaución**  
Desconecte el cable de suministro eléctrico antes de conectar dispositivos.

Specifications are subject to change without notice  
 © 2010 Funai Electric Co., Ltd.

[www.sylvaniamconsumerelectronics.com](http://www.sylvaniamconsumerelectronics.com)



Printed in China  
 1EMN26265 ★★★★★

# What's in the box

FR Contenu de la boîte

ES Qué hay en la caja



- Television
- Téléviseur
- Televisor

- Remote control and 2 AAA, 1.5V batteries
- Télécommande et 2 piles AAA, 1,5V
- Mando a distancia y 2 baterías AAA, 1,5V



- Base may differ according to TV model.
- Le socle peut être différent d'un modèle de téléviseur à l'autre.
- La base puede variar según el modelo de TV.

- TV base and 3 bolts (M4 x 12)
- Socle du téléviseur et 3 boulons (M4 x 12)
- Base de TV y 3 pernos (M4 x 12)



- Quick Start
- Démarrage Rapide
- Inicio Rápido



- Owner's manual
- Manuel du propriétaire
- Manual del propietario

# Mount base onto TV

FR Montage du socle sur le téléviseur

ES Acople la base al TV

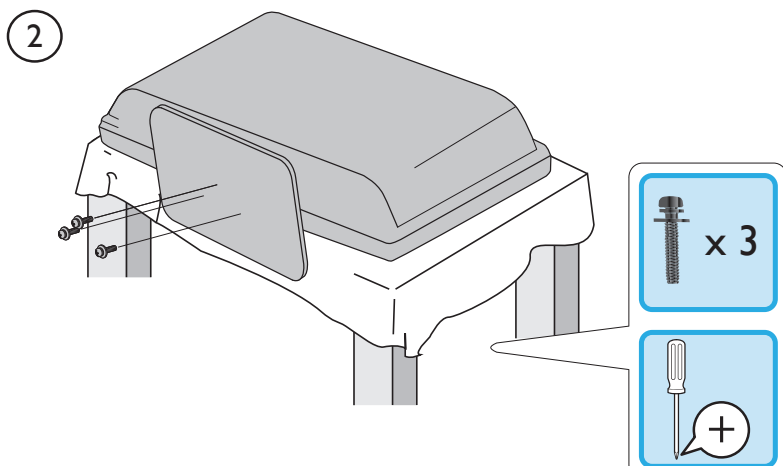
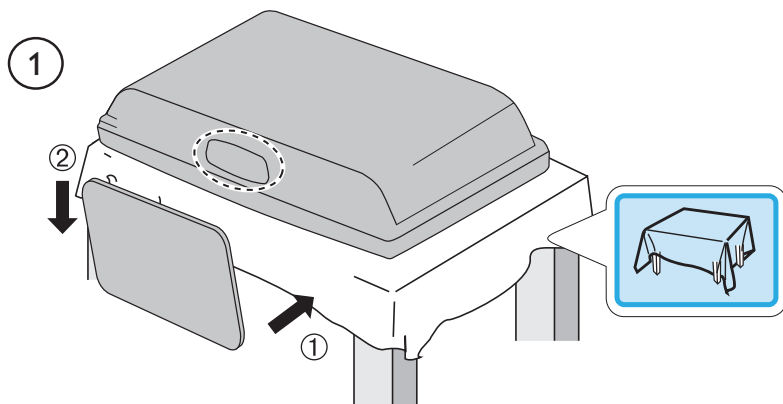

# Connect the power and antenna or cable

FR Connexion de la prise secteur et de l'antenne ou du câble

ES Conecte los cables a la red eléctrica y la antena o el cable

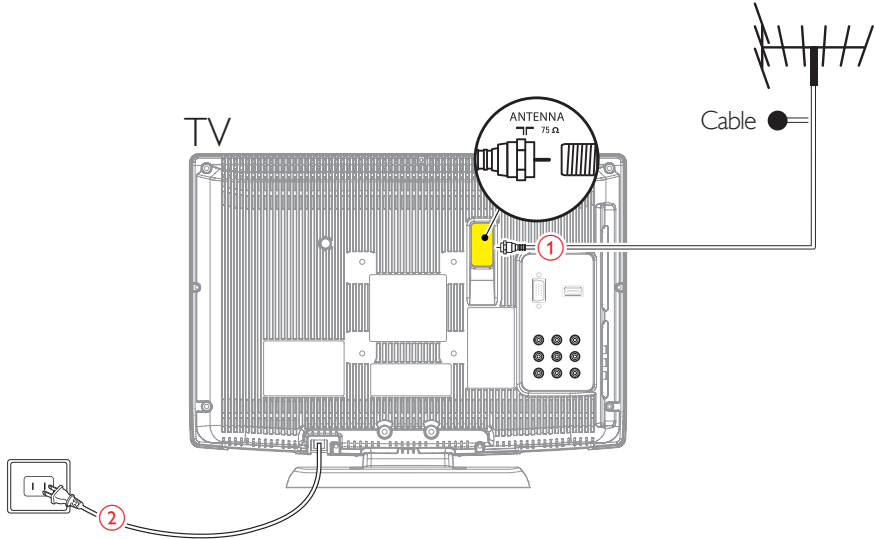

# Use the remote control

- FR Utilisez la télécommande
- ES Uso del mando a distancia

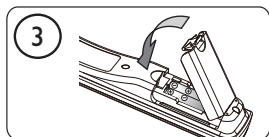
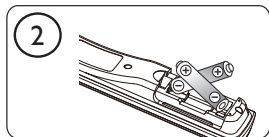
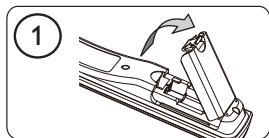

## CURSOR AND OK KEYS

Press ▲, ▼ or ◀▶ to navigate the TV menu. Press OK to confirm selection.

## TOUCHES CURSEUR ET OK

Appuyez sur ▲, ▼ ou ◀▶ pour naviguer dans le menu du téléviseur. Appuyez sur OK pour confirmer la sélection.

## TECLAS DE CURSOR Y OK

Pulse ▲, ▼ o ◀▶ para navegar al menú del TV. Pulse OK para confirmar la selección.



# First time setup

- FR Première configuration
- ES Configuración inicial

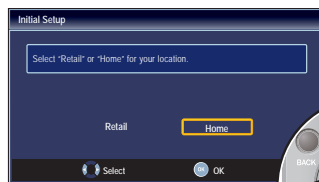
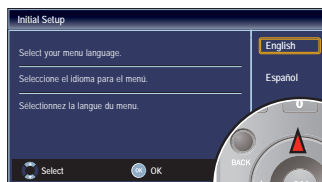



- Follow the on-screen instructions to complete your TV setup.
- Suivez les instructions apparaissant à l'écran pour terminer la configuration de votre téléviseur.
- Siga las instrucciones en pantalla para realizar la configuración de la TV.



# Select source

- FR Sélection de la source
- ES Seleccione una fuente



**WARNING:** TO REDUCE THE RISK OF FIRE OR ELECTRIC SHOCK, DO NOT EXPOSE THIS APPARATUS TO RAIN OR MOISTURE. APPARATUS SHALL NOT BE EXPOSED TO DRIPPING OR SPLASHING AND NO OBJECTS FILLED WITH LIQUIDS, SUCH AS VASES, SHALL BE PLACED ON THE APPARATUS.

	<b>CAUTION</b> <b>RISK OF ELECTRIC SHOCK</b> <b>DO NOT OPEN</b>	
<b>CAUTION:</b> TO REDUCE THE RISK OF ELECTRIC SHOCK, DO NOT REMOVE COVER (OR BACK). NO USER SERVICEABLE PARTS INSIDE. REFER SERVICING TO QUALIFIED SERVICE PERSONNEL.		

	The lightning flash with arrowhead symbol, within an equilateral triangle, is intended to alert the user to the presence of uninsulated "dangerous voltage" within the apparatus's enclosure that may be of sufficient magnitude to constitute a risk of electric shock to persons.
	The exclamation point within an equilateral triangle is intended to alert the user to the presence of important operating and maintenance (servicing) instructions in the literature accompanying the apparatus.

The caution marking is located on the rear or bottom of the cabinet.

## Important Safety Instructions

1. Read these instructions.
2. Keep these instructions.
3. Heed all warnings.
4. Follow all instructions.
5. Do not use this apparatus near water.
6. Clean only with dry cloth.
7. Do not block any ventilation openings. Install in accordance with the manufacturer's instructions.
8. Do not install near any heat sources such as radiators, heat registers, stoves, or other apparatus (including amplifiers) that produce heat.
9. Do not defeat the safety purpose of the polarized or grounding-type plug. A polarized plug has two blades with one wider than the other. A grounding type plug has two blades and a third grounding prong. The wide blade or the third prong are provided for your safety. If the provided plug does not fit into your outlet, consult an electrician for replacement of the obsolete outlet.
10. Protect the power cord from being walked on or pinched particularly at plugs, convenience receptacles, and the point where they exit from the apparatus.
11. Only use attachments/ accessories specified by the manufacturer.
12. Use only with the cart, stand, tripod, bracket, or table specified by the manufacturer; or sold with the apparatus. When a cart is used,  use caution when moving the cart/ apparatus combination to avoid injury from tip-over.
13. Unplug this apparatus during lightning storms or when unused for long periods of time.
14. Refer all servicing to qualified service personnel. Servicing is required when the apparatus has been damaged in any way, such as power-supply cord or plug is damaged, liquid has been spilled or objects have fallen into the apparatus, the apparatus has been exposed to rain or moisture, does not operate normally, or has been dropped.

**FCC WARNING**

This apparatus may generate or use radio frequency energy. Changes or modifications to this apparatus may cause harmful interference unless the modifications are expressly approved in the manual. The user could lose the authority to operate this apparatus if an unauthorized change or modification is made.

**RADIO-TV INTERFERENCE**

This apparatus has been tested and found to comply with the limits for a Class B digital device, pursuant to Part 15 of the FCC Rules. These limits are designed to provide reasonable protection against harmful interference in a residential installation. This apparatus generates, uses, and can radiate radio frequency energy and, if not installed and used in accordance with the instructions, may cause harmful interference to radio communications. However, there is no guarantee that interference will not occur in a particular installation. If this apparatus does cause harmful interference to radio or television reception, which can be determined by turning the apparatus off and on, the user is encouraged to try to correct the interference by one or more of the following measures:

- 1) Reorient or relocate the receiving antenna.
- 2) Increase the separation between the apparatus and receiver.
- 3) Connect the apparatus into an outlet on a circuit different from that to which the receiver is connected.
- 4) Consult the dealer or an experienced radio/TV technician for help.

**DECLARATION OF CONFORMITY**

**Trade Name:** SYLVANIA

**Model:** LC220SS1/LC190SS1

**Responsible Party:** FUNAI CORPORATION, Inc.

**Address:** 19900 Van Ness Avenue, Torrance, CA 90501 U.S.A.

**Telephone Number:** 1-866-321-3927

**This Class B digital apparatus complies with Canadian ICES-003. Standard Television Receiving Apparatus, Canada BETS-7/NTMR-7**

**CAUTION:** Danger of explosion if battery is incorrectly replaced. Replace only with the same or equivalent type.

**WARNING:** Batteries (battery pack or battery installed) shall not be exposed to excessive heat such as sunshine, fire or the like.

Disconnect the mains plug to shut off when find trouble or not in use. The mains plug shall remain readily operable.

This apparatus should not be placed in a built-in installation such as a bookcase or rack unless proper ventilation is provided. Make sure to leave a space of 2.8 inches (7cm) or more around this apparatus.

**WARNING:** To prevent injury, this apparatus must be securely attached to the wall in accordance with the instructions.

**(Hg) LAMP IN LCD CONTAINS MERCURY, DISPOSE ACCORDING TO LOCAL, STATE OR FEDERAL LAW.**

Do not place the unit on the furniture that is capable of being tilted by a child and an adult leaning, pulling, standing or climbing on it. A falling unit can cause serious injury or even death.

**NOTE ABOUT RECYCLING**

- This unit's packaging materials are recyclable and can be reused. Please dispose of any materials in accordance with your local recycling regulations.
- Batteries should never be thrown away or incinerated but disposed of in accordance with your local regulations concerning chemical wastes.

**TO AVOID THE HAZARDS OF ELECTRICAL SHOCK AND FIRE**

- Do not handle the AC power cord with wet hands.
- Do not pull on the AC power cord when disconnecting it from an AC outlet. Grasp it by the plug.
- Do not put your fingers or objects into the unit.

**LOCATION AND HANDLING**

- Do not install the unit in direct sunlight, near strong magnetic fields, or in a place subject to dust or strong vibration.
- Avoid a place with drastic temperature changes.
- Install the unit in a horizontal and stable position. Do not place anything directly on top or bottom of the unit. Depending on your external devices, noise or disturbance of the picture and/or sound may be generated if the unit is placed too close to them. In this case, please ensure enough space between the external devices and the unit.
- Depending on the environment, the temperature of this unit may increase slightly. This is not a malfunction.
- Be sure to unplug the AC power cord from the AC outlet before carrying the unit.

**Trademark Information**

**HDMI**  
HIGH-DEFINITION MULTIMEDIA INTERFACE

- HDMI, the HDMI Logo, and High-Definition Multimedia Interface are trademarks or registered trademarks of HDMI Licensing LLC in the United States and other countries.

**DOLBY**  
DIGITAL

- Manufactured under license from Dolby Laboratories. Dolby and the double-D symbol are trademarks of Dolby Laboratories.



- ENERGY STAR® is a joint program of the U.S. Environmental Protection Agency and the U.S. Department of Energy helping us all save money and protect the environment through energy efficient products and practices.

**Consumer Notice:**

This TV has been set to maximize energy efficiency while delivering the best possible picture using the factory installed home mode settings.

Changing or enabling other features in this TV (e.g. brightened backlighting) will possibly increase energy consumption beyond the original ENERGY STAR® qualified limits.

- The American Academy of Pediatrics discourages television viewing for children younger than two years of age.

# INTRODUCTION

## Contents

Important Safety Instructions	2
Trademark Information	3

## INTRODUCTION

Features	4
Supplied Accessories	5
Symbols Used in this Manual	5
Attaching the Base	5
Fixing the Unit on Your Furniture	5
Control Panel	6
Terminals	7
Remote Control Function	8
Installing the Batteries	8

## PREPARATION

Antenna Connection	9
Connection to Cable Receiver or Satellite Box	9
External Device Connection	10
Plug In the AC Power Cord	14
Initial Setup	15

## WATCHING TV

Freeze Mode	16
Sleep Timer	16
Sound Functions	16
Switching Each Input Mode	17
TV Screen Display Mode	17
Channel Selection	17
TV Screen Information	18
Reducing the Brightness	18
Fun-Link Options	18

## OPTIONAL SETTING

Main Menu	19
Autoprogram	19
Channel List	20
Add Channels	20
Antenna Confirmation	21
Language Selection	21
Picture Adjustment	22
Sound Adjustment	23
Closed Caption	24
Child Lock	27
PC Settings	29
Fun-Link	30
Energy Saving Mode	31
Location	31
Current Software Info	31

## TROUBLESHOOTING

Troubleshooting Guide	32
FAQ	34

## INFORMATION

Glossary	35
Maintenance	35
General Specifications	36
Electrical Specification	36
Other Specifications	36
Limited Warranty	37

## Features

- **DTV/TV/CATV**  
You can use your remote control to select channels which are broadcast in digital format and conventional analog format. Also, cable subscribers can access their cable TV channels.
- **Information Display (ATSC only)**  
You can display the title, contents and other information of the current DTV program on the TV screen.
- **Autoprogram**  
This unit automatically scans and memorizes channels available in your area, eliminating difficult setup procedures.
- **Child Lock**  
This feature allows you to block children's access to inappropriate programs.
- **Closed Caption Decoder**  
Built-in closed caption decoder displays text for closed caption supported programs.
- **MTS/SAP Tuner**  
Audio can be selected from the remote control.
- **Auto Shut Off Function**  
If there is no input signal and no operation for 15 minutes, the unit will turn off automatically.
- **Sleep Timer**  
This feature will automatically turn off the power of the unit at a specific time.
- **Choices for On-screen Language**  
Select your on-screen language: English, Spanish or French.
- **Stereo Sound Function**
- **PLL Frequency Synthesized Tuning**  
Provides free and easy channel selection and lets you tune directly to any channel using the number and decimal point "." buttons on the remote control.
- **Various Adjustment for Picture and Sound**  
Customizes image quality suitable for your room and sets your sound preference.
- **Fun-Link via HDMI Link**  
(HDMI Cable not Included)  
Fun-Link allows your other HDMI link devices (such as Magnavox DVD) to be controlled by the HDMI cable connected to your TV.
- **HDMI Input**
- **Component Video Input**
- **PC Input**
- **S-Video Input**
- **AV Input**
- **Digital Audio Output**
- **Headphone Audio Output**

© 2010 Funai Electric Co., Ltd.

All rights reserved. No part of this manual may be reproduced, copied, transmitted, disseminated, transcribed, downloaded or stored in any storage medium, in any form or for any purpose without the express prior written consent of Funai. Furthermore, any unauthorized commercial distribution of this manual or any revision hereto is strictly prohibited.

Information in this document is subject to change without notice. Funai reserves the right to change the content herein without the obligation to notify any person or organization of such changes.

**FUNAI** with the  design is a registered trademark of Funai Electric Co., Ltd. and may not be used in any way without the express written consent of Funai. All other trademarks used herein remain the exclusive property of their respective owners. Nothing contained in this manual should be construed as granting, by implication or otherwise, any license or right to use any of the trademarks displayed herein. Misuse of any trademarks or any other content in this manual is strictly prohibited. Funai shall aggressively enforce its intellectual property rights to the fullest extent of the law.

SYLVANIA is a registered trademark of OSRAM SYLVANIA Inc., used under license.



## Supplied Accessories

Owner's manual  
(1EMN26204)



Quick Start  
(1EMN26265)

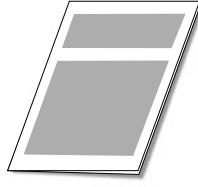

Remote control  
(NH200UD)



Batteries  
(AAA, 1.5V x 2)



Screw kit  
for attaching the base  
(1ESA23632)



- If you need to replace these accessories, please refer to the part No. with the illustrations and call our toll free customer support line found on the cover of this manual.

### Note

- If you lose the screws, please purchase M4×12 Phillips head screws at your local store.

## Symbols Used in this Manual

The following is the description for the symbols used in this manual. Description refers to:

**ATSC** : Digital TV operation

**NTSC** : Analog/Cable TV operation

- If neither symbol appears, the operation is applicable to both.

## Attaching the Base

You must attach the base to the unit to have it as a table top unit. Be sure the front and rear of the base match the proper direction.

- Spread a thick and soft cloth over a table as shown.  
Place the main unit face down onto it. Make sure not to damage the screen.
- Insert 2 hooks under the bottom of the main unit into base holes. (shown by arrow ①), then move the base in the direction as shown by arrow ② until it stops and the 3 mounting holes are aligned. Make sure not to put the AC power cord between the base and the unit.
- Drive Phillips pan screws into the 3 threaded holes at the bottom of the base until they are tight.

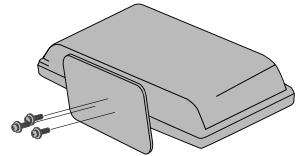
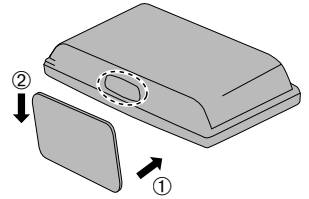
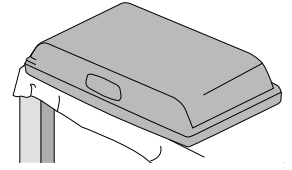

To remove the base from this unit

- Unscrew the Phillips pan screws on step 3.  
After the screws are removed, move the base in the opposite direction as shown by arrow ② on step 2, then pull the base up toward the rear of the unit. Be careful not to drop the base when you remove it.

### Note

- When attaching the base, ensure that all screws are tightly fastened. If the base is not properly attached, it could cause the unit to fall, resulting in injuries as well as damage to the unit.
- Make sure to use a table which can support the weight of this unit and is larger than this unit.
- Make sure the table is in a stable location.
- When attaching the base, ensure that FRONT ↑ written on the base is upward. If it's not upward, the 2 hooks don't fit in the base.

## Fixing the Unit on Your Furniture

Screw this unit on your furniture tightly using wood screws (not supplied) in the 2 holes at the back of the base as shown.

- Recommended screw dimension : 5.1 x 20 mm

rear of this unit

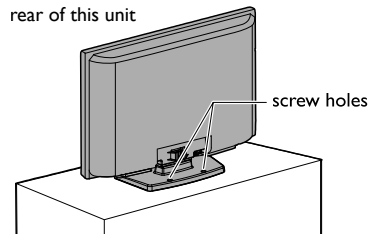

### Note

- When you remove this unit make sure to unscrew the wood screws from your Wood Stand, Furniture and other wood item.

## Control Panel

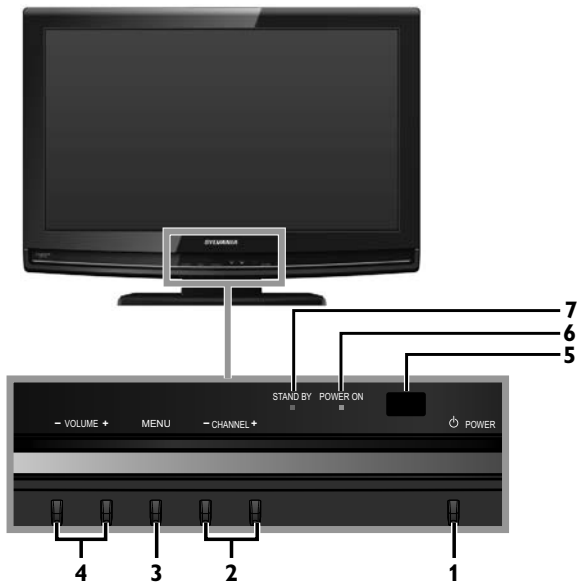

- 1** **POWER** ▶▶▶ p.15
- 2** **CHANNEL +/-** ▶▶▶ p.17  
Press to select channels or move up (+) / down (-) through the main menu items.
- 3** **MENU** ▶▶▶ p.19
- 4** **VOLUME +/-** ▶▶▶ p.16  
Press to adjust the volume or move right (+) / left (-) through the main menu items.
- 5** **Infrared sensor window**  
Receives infrared rays transmitted from the remote control.
- 6** **POWER ON indicator**  
Lights up green when power is on.
- 7** **STAND BY indicator**  
Lights up red when power is off.

# Terminals

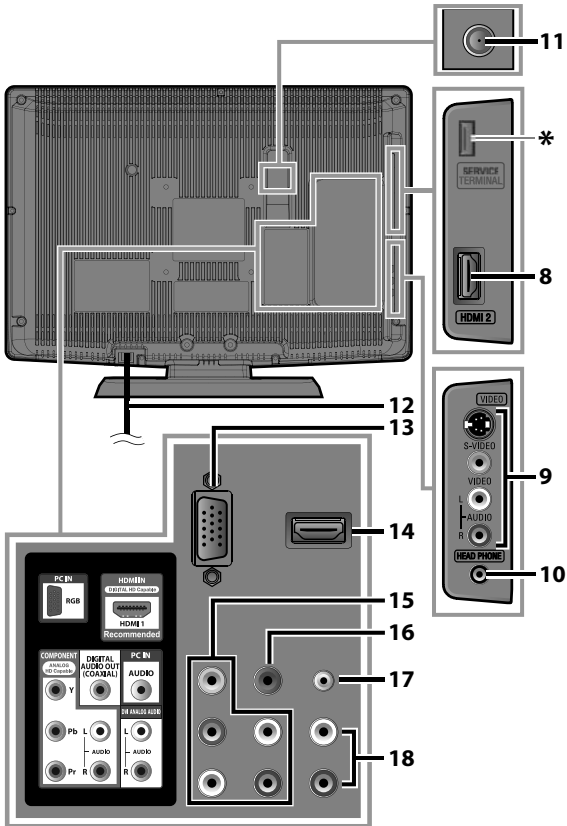

## Side Panel

- 8 HDMI 2 Input jack ▶▶▶ p.9, 10
- 9 S-Video / Composite Video / Audio (L/R) Input jacks for VIDEO ▶▶▶ p.11, 12
- 10 Headphone Audio Output jack  
Headphone connection for personal listening.

## Rear Panel

- 11 Antenna Input jack ▶▶▶ p.9
- 12 AC power cord ▶▶▶ p.14
- 13 PC (VGA) Input jack ▶▶▶ p.13
- 14 HDMI 1 Input jack ▶▶▶ p.9, 10
- 15 Component Video and Audio (L/R) Input jacks ▶▶▶ p.9, 11
- 16 Digital Audio Output jack ▶▶▶ p.12
- 17 Audio Input jack for PC connection ▶▶▶ p.13  
Mini-plug audio cable connection from your PC.
- 18 Audio (L/R) Input jacks for HDMI 1 ▶▶▶ p.10  
Audio cable connection from your DVI device.  
(For HDMI 1 Input jack only)

### Note for service terminal

#### \* service terminal (service use only)

- Use this terminal only when a software update is necessary.
- User should not connect any devices to the terminal such as digital camera, keyboard, mouse, etc. (because these will not work).
- The software update is, in most cases, handled by an authorized service person or in some circumstances the user may be asked to do the software update themselves.

# Remote Control Function

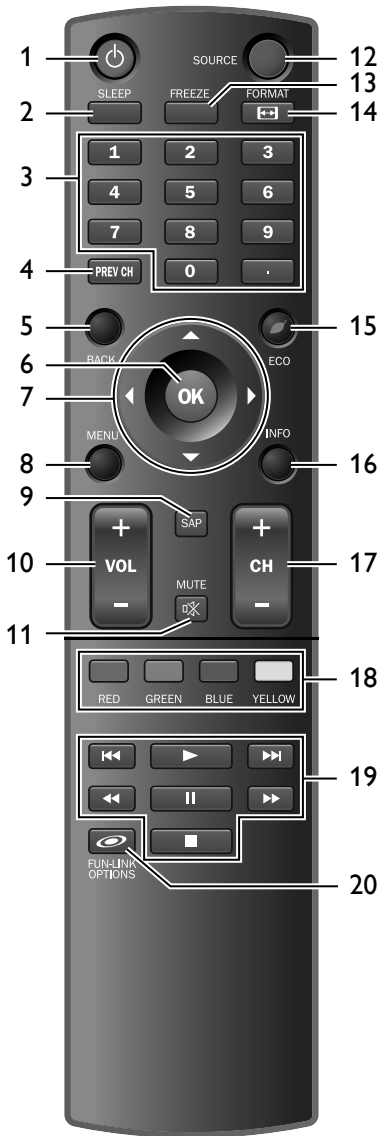

- 1 (power) ➔ p.15
  - 2 SLEEP ➔ p.16
  - 3 Number buttons ➔ p.17
    - (dot) ➔ p.17  
Press to shift the subchannel from the main channel.
  - 4 PREV CH ➔ p.17  
Press to return to previously viewed channel.
  - 5 BACK ➔ p.18  
Press to return to the previous menu operation.
  - 6 OK ➔ p.15
  - 7 ▲/▼/◀/▶ (cursor) ➔ p.15
  - 8 MENU ➔ p.19
  - 9 SAP ➔ p.16
  - 10 VOL +/- ➔ p.16
  - 11 MUTE ➔ p.16
  - 12 SOURCE ➔ p.17
  - 13 FREEZE ➔ p.16  
Press to freeze screen image.
  - 14 FORMAT ➔ p.17  
Press to select aspect ratio available for the TV screen.
  - 15 ECO ➔ p.18  
Press to reduce power consumption.
  - 16 INFO ➔ p.18
  - 17 CH +/- ➔ p.17
- 18 RED / GREEN / BLUE / YELLOW ➔ p.30  
Functionally useful for FUN-LINK.
  - 19 / ➔ p.30  
Press to skip backward or forward chapters, titles or tracks of the disc.
  - ➔ p.30  
Press to begin the disc playback.
  - / ➔ p.30  
Press to search backward or forward through the disc.
  - ➔ p.30  
Press to pause the disc playback.
  - ➔ p.30  
Press to stop the disc playback.
  - 20 FUN-LINK OPTIONS ➔ p.18, 30  
Press to call up various menu from your HDMI device connecting through an HDMI cable.

## When using a universal remote control to operate this unit.

- Make sure the component code on your universal remote control is set to our brand. Refer to the manual accompanying your remote control for more details.
- We do not guarantee 100% interoperability with all universal remote controls.

## Note

- Buttons in gray background ( ) are not available unless you are connected to devices that are compatible with Fun-Link function.
- We do not guarantee 100% interoperability with other brands of HDMI link compliant devices.

## Battery Precautions:

- Be sure to follow the correct polarity as indicated in the battery compartment. Reversed batteries may cause damage to the device.
- Do not mix different types of batteries together (e.g. Alkaline and Carbon-Zinc, or rechargeable batteries like ni-cad, ni-mh, etc) or old batteries with fresh ones.
- If the device is not to be used for a long period of time, remove the batteries to prevent damage or injury from possible battery leakage.
- Do not try to recharge batteries; they can overheat and rupture.

## Installing the Batteries

Install the batteries (AAA, 1.5V x 2) matching the polarity indicated inside battery compartment of the remote control.

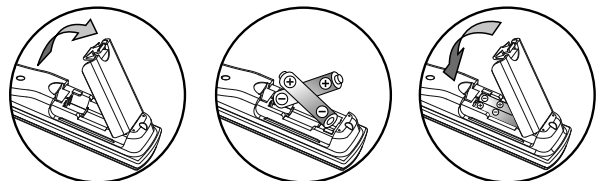

# PREPARATION

## No supplied cables are used with these connections:

Please purchase the necessary cables at your local store. High Speed HDMI cable (also known as HDMI category 2 cable) is recommended for the better compatibility.

### Before you connect:

Be sure your antenna or other device is connected properly before plugging in the AC power cord.

## Antenna Connection

Connect the RF coaxial cable on your home outlet to the antenna input jack of this unit.

e.g.)

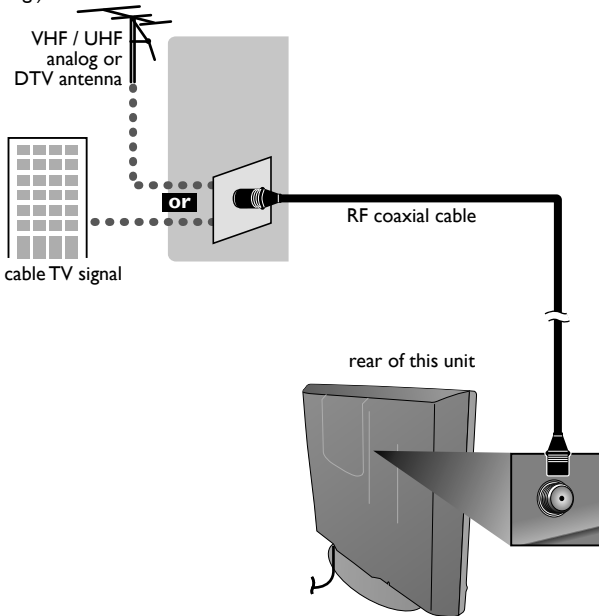

Once connections are completed, turn on the unit and begin initial setup. Channel scanning is necessary for the unit to memorize all available channels in your area. **[Initial Setup]** ➔ p.15

### Note

- If you have any question about the DTV's antenna, visit [www.antennaweb.org](http://www.antennaweb.org) for further information.
- Depending on your antenna system, you may need different types of combiners (mixers) or separators (splitters). Contact your local electronics store for these items.
- For your safety and to avoid damage to this unit, please unplug the RF coaxial cable from the antenna input jack before moving the unit.
- If you use an antenna to receive analog TV, it should also work for DTV reception. Outdoor or attic antennas will be more effective than a set top or inside antenna.
- To switch your reception source easily between antenna and cable, install an antenna selector.
- If you are not receiving a signal from your cable service, contact the Cable provider.

## Connection to Cable Receiver or Satellite Box

Use an HDMI or component video cables to connect the HDMI or the Component Video Input jacks of the unit to the HDMI or the component video output jacks of the cable receiver/satellite box.

If you connect to the unit's Component Video Input jacks, connect audio cables to the Audio L/R Input jacks right beside the Component Video connector:

e.g.)

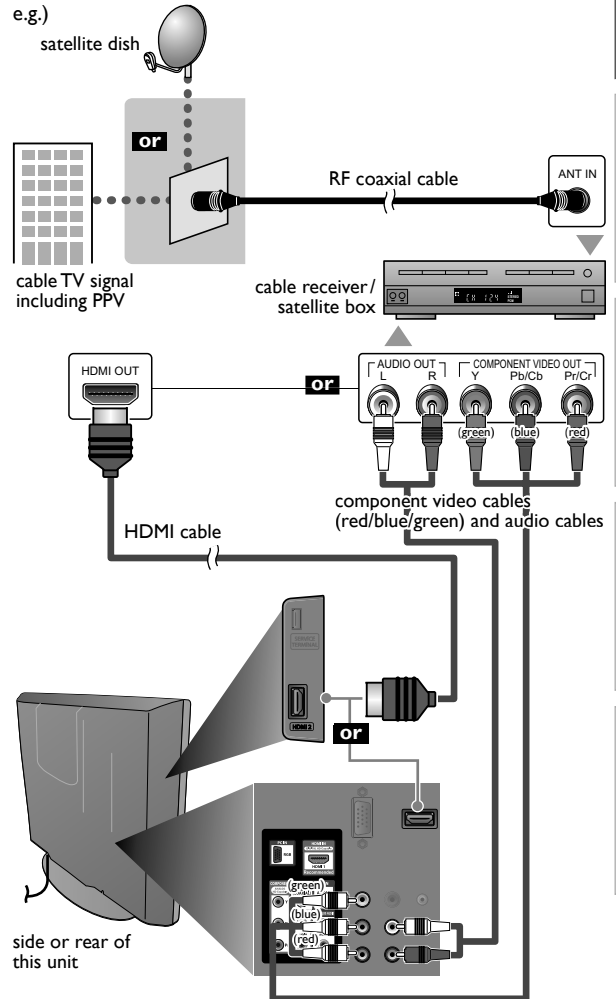

You can also connect this unit to the cable receiver or satellite box other than the HDMI or the component video output jacks because they might have different output jacks.

Required cables and connecting methods of the cable receiver / satellite box, or the availability channel for the clear QAM may differ depending on the cable / satellite provider. For more information, please contact your cable / satellite provider.

*No supplied cables are used with these connections:*

Please purchase the necessary cables at your local store. High Speed HDMI cable (also known as HDMI category 2 cable) is recommended for the better compatibility.

## External Device Connection

### HDMI Connection

HDMI connection offers the highest picture quality. HDMI (High-Definition Multimedia Interface) transports high definition video and multi-channel digital audio through a single cable.

e.g.)

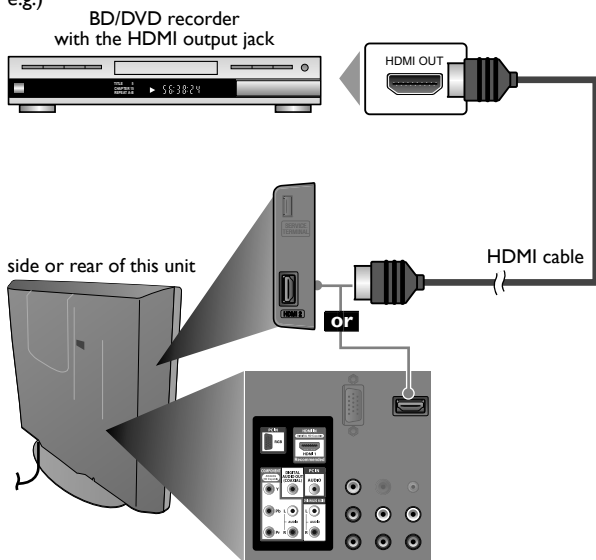

### HDMI-DVI Connection

Use an HDMI-DVI conversion cable to connect the unit to external video devices equipped with DVI output jack.

e.g.)

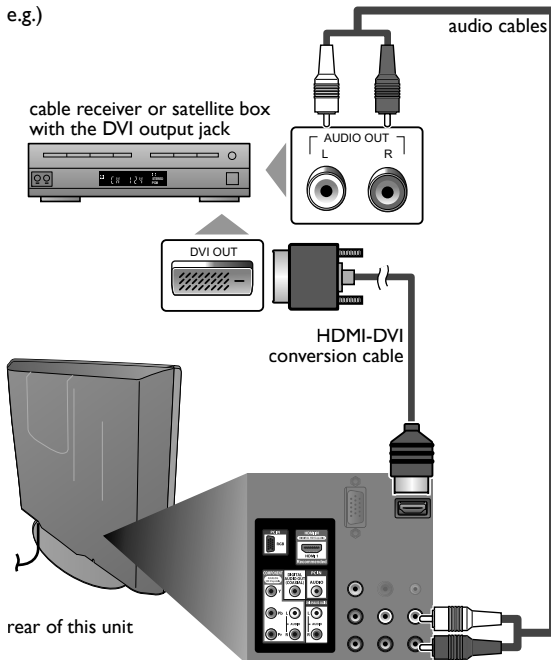

#### Note

##### For HDMI connection

- The unit accepts 480i, 480p, 720p 1080i of video signals, and 32kHz, 44.1kHz and 48kHz of audio signals.
- This unit accepts only 2 channel audio signal (LPCM).
- You need to select "PCM" for the digital audio of the device you connected or check the HDMI audio setting. There may be no audio output if you select "Bitstream", etc.
- This unit accepts only signals in compliance with EIA861.

##### For HDMI-DVI connection

- The unit accepts 480i, 480p, 720p 1080i video signals.
- HDMI-DVI connection requires separate audio connections as well and the audio signals are converted from digital to analog.
- DVI does not display 480i image which is not in compliance with EIA/CEA-861/861B.

## Component Video Connection

Component Video connection offers better picture quality for video devices connected to the unit.

If you connect to the unit's Component Video Input jacks, connect audio cables to the Audio L/R Input jacks right beside the Component Video connector.

e.g.)

BD/DVD recorder with the component video output jack

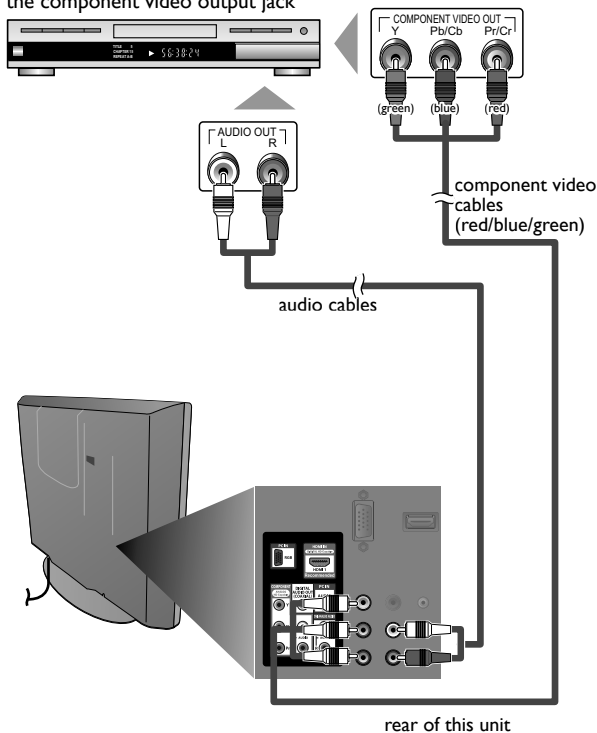

### Note

- The unit accepts 480i/480p/720p and 1080i of video signals for this connection.

## S-Video Connection

S-Video connection offers good picture quality for video devices connected to the unit. If you connect to the unit's S-Video Input jack, connect audio cables to the Audio L/R Input jacks right beside the Composite Video connector:

e.g.)

BD/DVD recorder, camcorder and VCR with the S-Video output jack

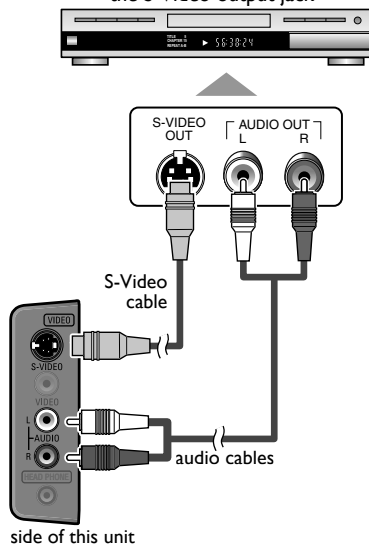

No supplied cables are used with these connections:

Please purchase the necessary cables at your local store.

## Composite Video Connection

Composite Video connection offers standard picture quality for video devices connected to the unit. If you connect to the unit's Composite Video Input jack, connect audio cables to the Audio L/R Input jacks right beside the Composite Video connector. When the audio jack of the video device is monaural, connect an audio cable to the Audio L Input jack.

e.g.)

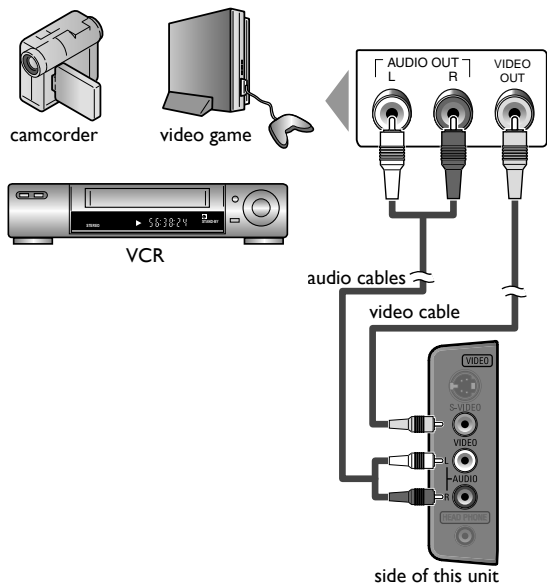

## Digital Audio Output Connection

(for digital broadcasting only)

If you connect this unit to an external digital audio device, you can enjoy multi-channel audio like 5.1ch digital broadcasting sound.

Use a digital audio coaxial cable to connect the unit to external digital audio devices.

e.g.)

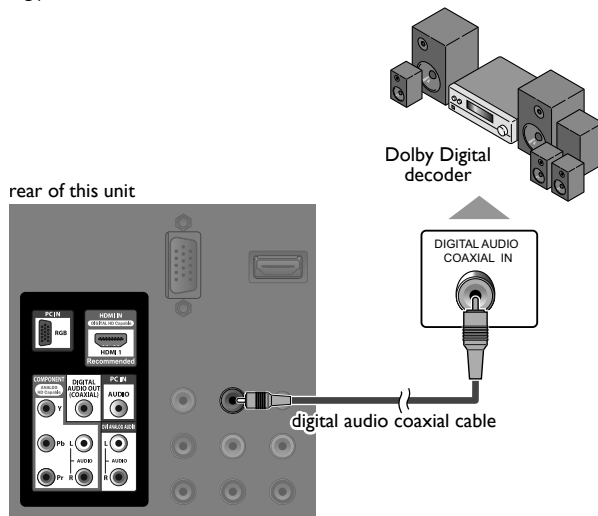

### Note

- If you connect to the S-Video Input jack and the Composite Video Input jack at the same time, the S-Video connection will have priority.



## PC Connection

This unit is equipped with a PC input jack. If you connect this unit to your PC, you can use this unit as a PC monitor. Use an VGA cable for this connection and it requires stereo mini plug audio cable as well.

e.g.)

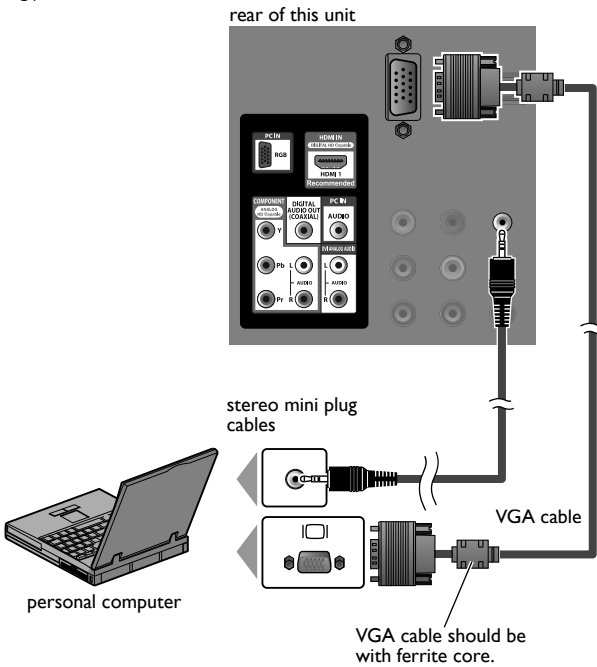

The following video signals can be displayed:

Format	Resolution	Refresh rate
VGA	640 × 480	60Hz
SVGA	800 × 600	
XGA	1,024 × 768	
WXGA	1,280 × 768	
	1,360 × 768	

Other formats or non-standard signals will not be displayed correctly.

### Note

- Please purchase the VGA cable that has a ferrite core.
- The following operations may reduce noise.
  - Attach a ferrite core to the AC power cord of your PC.
  - Unplug the AC power cord and use the built-in battery of your PC.

---

## Plug In the AC Power Cord

Make sure that the AC power cord must be plugged to an AC outlet after all the necessary connections are completed.

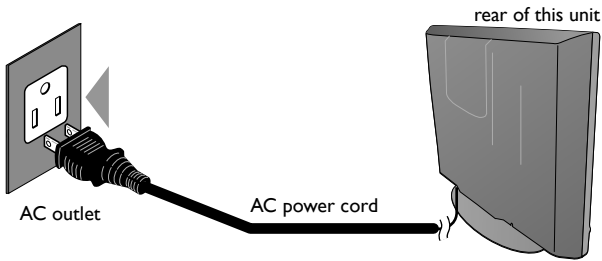

### Caution:

- Do not connect the AC power cord to a power supply outside the indicated voltage of this unit (AC 120V). Connecting the AC power cord to a power supply outside of this range may result in fire or electrical shocks.

### Note

- Each time you plug in the AC power cord, no operations will be performed for a few seconds. This is not a malfunction.

*These operations are accessible by remote control.  
Some may also be accessible by controls on the main unit.*

## Initial Setup

This section will guide you through the unit's initial setting which includes selecting a language for your on-screen menu and autoprogram, which automatically scans and memorizes viewable channels.

### Before you begin:

Make sure the unit is connected to antenna or cable.

- After making all the necessary connections, press to turn on the unit.
  - It may take a few moments to turn on the unit for the first time.
  - [Initial Setup]** menu appears automatically after the unit is turned on.
- Use / to select the on-screen language from the choices (English/Español/Français) on the right side of the TV screen.
- Use / to select **[Antenna]** for TV channels or **[Cable]** for CATV channels, then press **OK**.

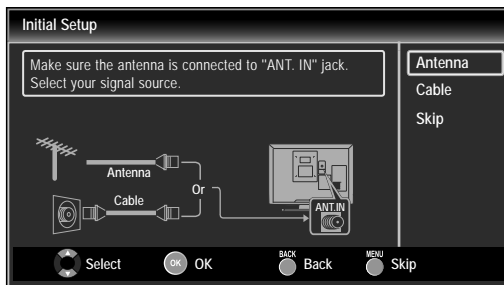

- [Autoprogram]** will begin.

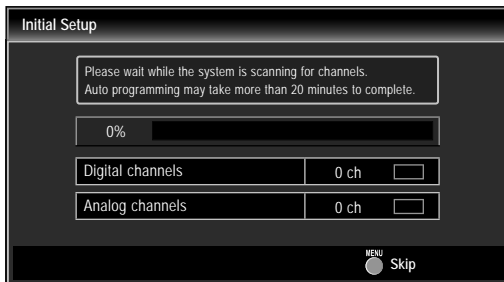

- Use / to select the desired location setting, then press **OK**.

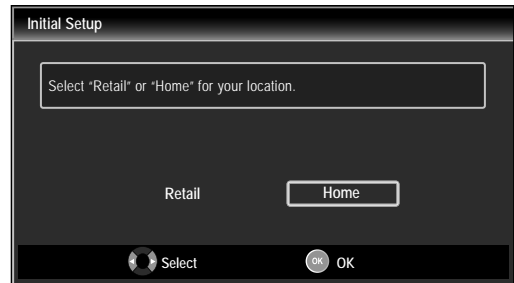

- Select **[Retail]** store, the unit will be set up with predefined setting for retail displays. In this setting, the power consumption may possibly exceed the limited requirement of the ENERGY STAR® qualification.
- Select **[Home]**, the unit is set to maximize the energy efficiency for home setting and it can be adjusted through a choice of picture and sound quality according to your preference.
- When the initial setup is completed, the lowest memorized channel with the confirmation message of the location setting will be displayed on the TV screen.

### Note

- If you are not receiving a signal from your cable service, contact the Cable provider.
- If you press or **MENU** during autoprogram, this setting will be canceled.
- The initial autoprogram function can be executed for either **[Antenna]** or **[Cable]** only once. When you change the connection (Antenna/Cable), set **[Autoprogram]** again. **p.19**
- If there is no signal input from the antenna terminal and no operation for several seconds after you turn on the unit, **[Helpful Hints]** appears. Follow the instructions listed on the TV screen.

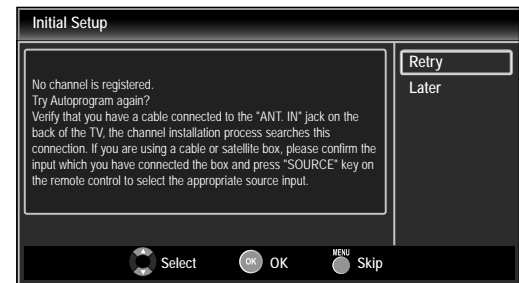

- You must set **[Home]** in step 4. Otherwise, the settings of picture and sound quality you adjusted will not be memorized after you turn off the unit.

### After an initial setup is completed...

- If you want to scan the channels automatically again. **[Autoprogram]** **p.19**
- You can add the desired cable and analog channels unmemorized by autoprogram. **[Add Channels]** **p.20**
- If you want to change to another language. **[Language Selection]** **p.21**
- If you want to change the location setting. **[Location]** **p.31**

# WATCHING TV

**Freeze Mode** can freeze the image shown on the TV screen for 5 minutes.

Press **FREEZE** to freeze the image.



- The sound output will not be paused.
- To cancel freeze mode, press any buttons except **OFF**.

## Sleep Timer

can be set to automatically turn off the unit after an incremental period of time.

Press **SLEEP** repeatedly to change the amount of time (increases the time by 30 minutes up to 120 minutes) until shut off.



Press **SLEEP** once to call up the display for checking the remaining time.

- To cancel sleep timer, press **SLEEP** repeatedly until **[Sleep Off]** is displayed.



## Sound Functions

describes how to change the audio or the audio language as well as the volume.

### Volume Adjustment

Use **VOL +/-** to adjust the volume.



**Volume 30** will be displayed for a few seconds when adjusting the volume.



### Silence Mode

Press **MUTE** to turn off the sound temporarily.

**Mute** will be displayed for a few seconds.

- Press **MUTE** again or **VOL +/-** to recover the original volume.



### Switching Audio Mode

#### ATSC

Press **SAP** repeatedly to cycle through the available audio languages.

- Available languages differ depending on the broadcast.
- **[Other]** is displayed when the audio language cannot be acquired, or the acquired languages are other than English, Spanish or French.

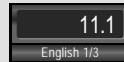

#### NTSC

Press **SAP** to display the currently selected audio mode. While receiving an MTS broadcast, press repeatedly to cycle through the available audio channel.

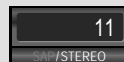

e.g.) When all audio are available



- STEREO** : Outputs stereo-audio
- SAP** : Outputs second audio program
- MONO** : Outputs mono-audio



**Switching Each Input Mode** can easily switch with the remote control between TV (ATSC or NTSC) and external devices when they are connected to the unit.

Press **SOURCE** or **CH +** repeatedly to cycle through the input modes.

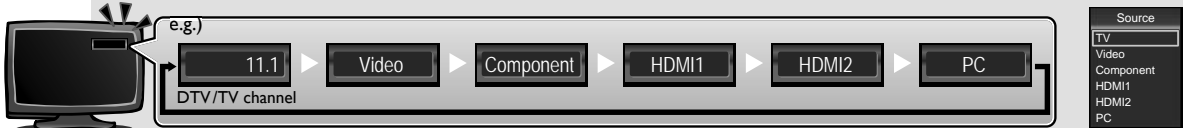

- Pressing **CH -** reverses the direction of the input modes.

## TV Screen Display Mode

5 types of display modes can be selected when the broadcasting station is sending 16:9 or 4:3 video signal. And 3 types of display modes can be selected for PC input signal.

Press **FORMAT** repeatedly to switch the TV aspect ratio.

### For 16:9 video signal

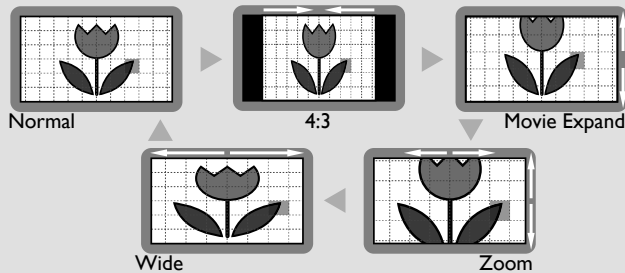

**Normal** displays a 16:9 picture at its original size.

**4:3** displays a 16:9 picture at a 4:3 size; the picture is shortened horizontally. Sidebars appear on both edges of the screen.

**Movie Expand** displays a 16:9 picture that is vertically stretched to fill the screen. This only crops out the top of the picture.

**Zoom** displays a 16:9 picture at its maximum size without changing its horizontal and vertical ratio.

**Wide** displays a horizontally stretched picture. This crops out the left and right sides of the picture.

### For 4:3 video signal

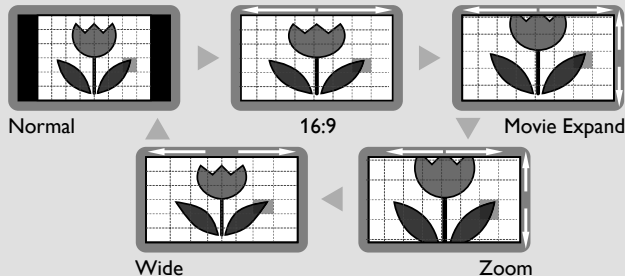

**Normal** displays a 4:3 picture at its original size. Sidebars appear on both edges of the screen.

**16:9** displays a 4:3 picture at a 16:9 size; the picture is stretched horizontally to fill the screen.

**Movie Expand** displays a 4:3 picture at a 16:9 size; the picture is stretched more vertically at the top of the screen. This crops out the top of the picture.

**Zoom** displays a 4:3 picture at a 16:9 size; at its maximum size that is more vertically stretched to fill the screen. This crops out the top and bottom of the picture.

**Wide** displays the picture with its center at the original size and the edges stretched horizontally to fill the screen.

### For PC input signal

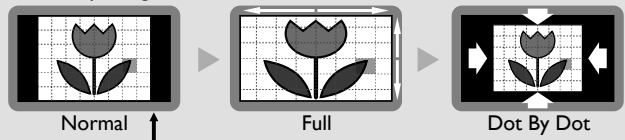

**Normal** displays a proportionately stretched picture. Sidebars appear on both edges of the screen.

**Full** displays a picture that is stretched out of proportion to fill the screen.

**Dot By Dot** displays a picture in its original size.

## Channel Selection

Select channels by using **CH +/-** or the **Number** buttons.

- To select the memorized channels, use **CH +/-** or the **Number** buttons.
- To select the non-memorized channels, use the **Number** buttons.

To use **the Number buttons**

**ATSC**

- When selecting digital channel 11.1  
Be sure to press **.** before entering the subchannel number.



Press **PREV CH** to return to the previously channel.

- Note
- [No Signal]** will appear on the TV screen after the subchannel broadcast is over.
  - [Audio only program]** message will appear on the TV screen, when you receive only sound signal.

**NTSC**

- When selecting analog channel 11



## TV Screen Information

You can display the currently selected channel or other information such as the audio mode on the TV screen. In the digital mode, the detailed broadcasting information for the current channel such as program title, program guides are displayed.

Press **INFO**.

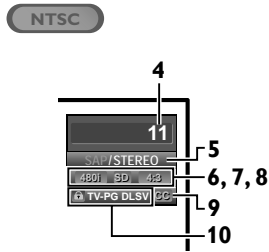
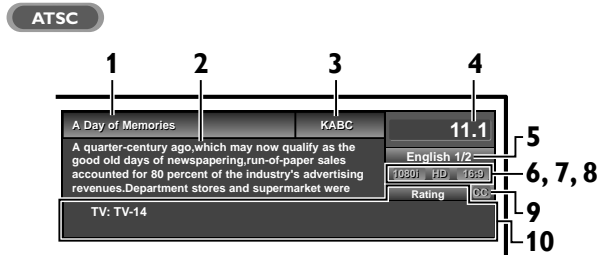

- 1 program title
- 2 program guide  
(The program guide added to broadcasting information is displayed to a maximum of 4 lines.)
- 3 broadcast station
- 4 channel number
- 5 audio language (ATSC)/audio mode (NTSC)  
[Switching Audio Mode] ▶▶▶ p.16
- 6 effective scanning lines and scan mode
- 7 TV format
- 8 program aspect ratio
- 9 CC (not available if closed caption is set to [Off])
- 10 child lock rating

- To clear the display, press **INFO** again.  
You can also press **BACK**.

### Note

- When the program guide consists of more than 4 lines, use ▲/▼ to scroll.
- [No description provided.] is displayed when the program guide is not provided.
- While the program guide is displayed, the closed caption function is interrupted.
- In external input mode, the following screen is displayed;  
e.g.) When an external device is connected to Video Input jack.

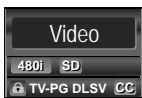

- The information display will automatically disappear in 1 minute.

## Reducing the Brightness

Backlight brightness can be reduced which may save on power consumption more than you just set [On] in [Energy Saving Mode]. ▶▶▶ p.31

- Press **ECO** once to reduce the brightness.
- Press **ECO** again to increase the brightness.

### Note

- Even if this function is in effect, the brightness will be increased when you change [Energy Saving Mode] on or off due to the energy saving mode has priority.
- You must set [Home] in [Location]. ▶▶▶ p.31  
Otherwise, the settings you adjusted will not be memorized after you turn off the unit.

## Fun-Link Options

If you have our brand products such as BD player or DVD recorder that are compatible with Fun-Link functions, connect them to this unit via an HDMI cable so you can simply operate various items from this unit's remote control.

### Before you begin:

You must set [On] in [Device Control] and [Fun-Link Control]. ▶▶▶ p.30

Otherwise, **FUN-LINK OPTIONS** does not work even if you connected our brand devices to this unit.

To enjoy Fun-Link, verified and recommended devices are as follows;

#### MAGNAVOX

NB530MGX  
NB500MG1F  
MBP1100/F7

#### SYLVANIA

NB530SLX  
NB500SL1

- 1 Press **FUN-LINK OPTIONS** to display [Fun-Link Options] menu.



<b>Device-menu</b>	This function allows you to control the menu of your connected Fun-Link device.
<b>Device-contents</b>	This function allows you to control the top menu of your DVD or Blu-ray discs.
<b>Device-favorite</b>	This function allows you to control the pop-up menu of your Blu-ray discs.

- 2 Use ▲/▼/◀/▶/OK on this unit's remote control to operate the desired functions for your devices.

### Note

- Some of Fun-Link functions may not be available depending on your Fun-Link devices or discs.
- We do not guarantee 100% interoperability with other brands of HDMI link compliant devices.

# OPTIONAL SETTING

## Main Menu

This section describes the overview of the main menu displayed when you press **MENU**. The main menu consists of the function setting items below.

Press **MENU**.

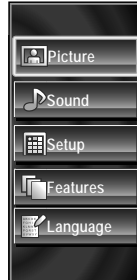

- Picture** [Picture Adjustment]    p.22
- Sound** [Sound Adjustment]    p.23
- Setup** [Autoprogram]    p.19
- You can automatically scan the viewable channels.
- [Channel List]    p.20
- The Channels that were autoprogrammed are in this Channel list, use **CH +/-** to access them.
- [Add Channels]    p.20
- You can add TV channels that were not found by the autoprogram scan.
- Features** [Closed Caption]    p.24
- You can change the display closed caption format which displays the dialogue of a TV program or other text information across the TV screen.
- [Child Lock]    p.27
- You can set viewing limitations.
- [PC Settings]    p.29
- You can adjust the position, stability and clarity of the PC screen.
- [Fun-Link]    p.30
- You can set Fun-Link options.
- [Energy Saving Mode]    p.31
- [Location]    p.31
- Switch setting from [Retail] to [Home] to allow the desired [Picture] and [Sound] mode to be kept in memory.
- [Current Software Info]    p.31
- Language** [Language Selection]    p.21
- Change the Main Menu language.

## Autoprogram

If you switch wires (e.g. between antenna and CATV) or if you move the unit to a different area after the initial setting, or if you restore the DTV channels you deleted, it is recommended to use Autoprogram to perform a new channel search.

### Before you begin:

Make sure the unit is connected to antenna or cable.

- 1 Press **MENU** to display the main menu.
- 2 Use **▲/▼** to select **[Setup]**, then press **OK**.
- 3 Use **▲/▼** to select **[Autoprogram]**, then press **OK**.
- 4 Use **▲/▼** to select an appropriate option, then press **OK**.

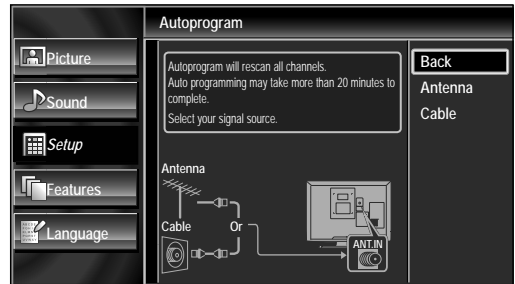

- When connected to VHF/UHF antenna, select **[Antenna]**.
- When connected to CATV, select **[Cable]**.
- **[Autoprogram]** will begin.

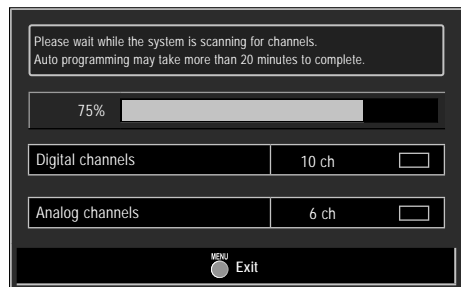

- When the scanning and memorizing are completed, the lowest memorized channel will be displayed.

### Note

- After setting **[Autoprogram]**, using **CH +/-** on the remote control skips unavailable programs automatically.
- If you are not receiving a signal from your cable service, contact the Cable provider.
- If you press **⏻** or **MENU** during autoprogram, the setting will be canceled.
- Even if **[Autoprogram]** is completed, the channel setting will be lost if the AC power cord is unplugged before turning off the unit by pressing **⏻**.
- The PIN code will be required once you set a PIN code in the **[Child Lock]**.    p.27
- If you want to change your PIN code, follow the instruction of **[Change PIN]**.    p.28

## Channel List

The channels selected here can be skipped when selecting the channels using **CH +/-**.

Those channels can still be selected with **the Number buttons**.

- 1 Press **MENU** to display the main menu.
- 2 Use **▲/▼** to select [**Setup**], then press **OK**.
- 3 Use **▲/▼** to select [**Channel List**], then press **OK**.
- 4 Use **▲/▼** to select the channel you want to remove, then press **OK**.

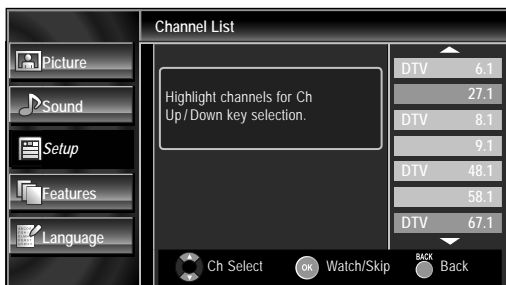

- The channel display for the removed channel darkens. You will not be able to select the channel again using **CH +/-**.
- To reactivate a removed channel, use **▲/▼** and press **OK**. The registered channels are highlighted.
- When you remove a main channel, its subchannels are removed as well.

- 5 Press **MENU** to exit.

### Note

- The channel with the **[DTV]** indicated on the display is ATSC. Otherwise the channel is NTSC.

## Add Channels

This function lets you add the channels that were not added by the autoprogram due to reception conditions at the initial setting.

- 1 Press **MENU** to display the main menu.
- 2 Use **▲/▼** to select [**Setup**], then press **OK**.
- 3 Use **▲/▼** to select [**Add Channels**], then press **OK**.
- 4 Use **the Number buttons** to enter the number of the channel you want to add, then press **OK**.

11

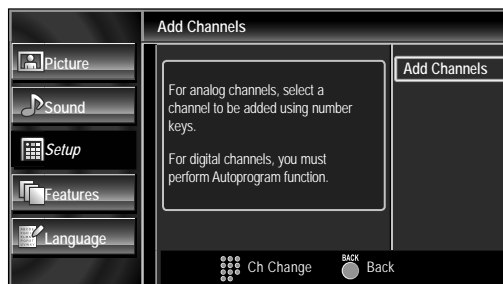

- 5 Press **MENU** to exit.

### Note

- If setup completes successfully, **[Added to the channel list]** is displayed.
- If external input is used, it is not possible to register the channel and **[Unavailable]** will be displayed on the TV screen.
- By using **CH +/-**, you can select the memorized channels only.



## Antenna Confirmation

ATSC

This function lets you check the digital signal strength of each channel.

- 1 Press **MENU** to display the main menu.
- 2 Use **▲/▼** to select **[Setup]**, then press **OK**.
- 3 Use **▲/▼** to select **[Antenna]**, then press **OK**.
- 4 Use the **Number buttons** or **CH +/-** to select the channel for which you want to check the digital signal strength.

11.1

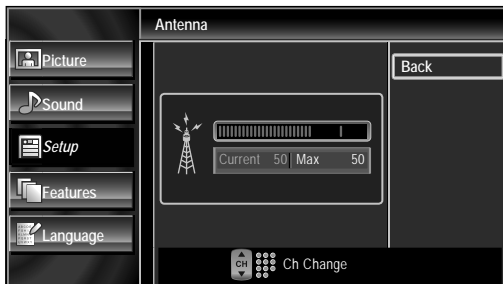

- If the channel is set to analog (cable) channel or external input, you cannot confirm the antenna condition.

## Video



- 5 Press **MENU** to exit.

## Language Selection

You can choose English, Spanish, or French as your on-screen language.

- 1 Press **MENU** to display the main menu.
- 2 Use **▲/▼** to select **[Language]**, then press **OK**.
- 3 Use **▲/▼** to select **[English]**, **[Español]** or **[Français]**, then press **OK**.



- 4 Press **MENU** to exit.

### Note

- If you need the English menus instead of the Spanish or French menus, press **MENU**. Use **▲/▼** to select **[Idioma]** or **[Langue]**, then press **OK**. Use **▲/▼** to select **[English]**, then press **OK**. Press **MENU** to exit the main menu.

# Picture Adjustment

You can adjust picture mode, or customize the picture quality as your preference.

## Before you begin:

You must set [Home] in [Location]. ➔ p.31

Otherwise, the settings you adjusted will not be memorized after you turn off the unit.

- 1 Press **MENU** to display the main menu.
- 2 Use **▲/▼** to select [Picture], then press **OK**.
- 3 Use **▲/▼** to select the item you want to adjust, then press **OK**.

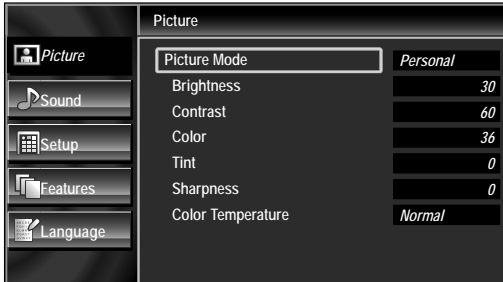

- 4 Adjust the following items.

## Picture Mode

Use **▲/▼** to select the desired setting, then press **OK**. ([Personal], [Standard], [Sports], [Movie], and [Game])

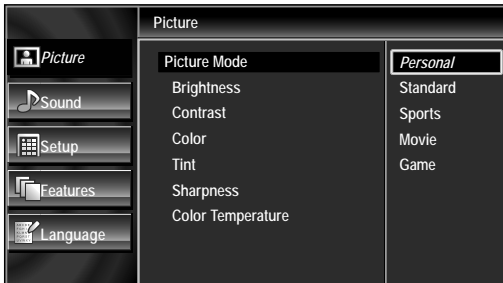

## Brightness, Contrast, Color, Tint, Sharpness, Color Temperature

You can only adjust the following options when you set to [Personal] in [Picture Mode].

Use **▲/▼** to select the desired setting, then use **◀/▶** to adjust.

<b>Brightness</b> 	Press <b>◀</b> to decrease brightness	Press <b>▶</b> to increase brightness
<b>Contrast</b> 	Press <b>◀</b> to decrease contrast	Press <b>▶</b> to increase contrast
<b>Color</b> 	Press <b>◀</b> to decrease color intensity	Press <b>▶</b> to increase color intensity

<b>Tint</b> 	Press <b>◀</b> to add red	Press <b>▶</b> to add green
<b>Sharpness</b> 	Press <b>◀</b> to soften	Press <b>▶</b> to sharpen
<b>Color Temperature</b> 	Press <b>◀</b> to add warm colors	Press <b>▶</b> to add cool colors

- 5 Press **MENU** to exit.

## Sound Adjustment

You can adjust the sound mode, equalizer and some other sound functions.

### Before you begin:

You must set **[Home]** in **[Location]**. ➔ p.31

Otherwise, the settings you adjusted will not be memorized after you turn off the unit.

- 1 Press **MENU** to display the main menu.
- 2 Use **▲/▼** to select **[Sound]**, then press **OK**.
- 3 Use **▲/▼** to select the item you want to adjust, then press **OK**.

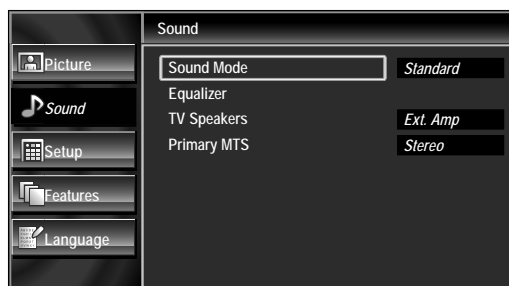

- 4 Adjust the following items.

### Sound Mode

Use **▲/▼** to select the desired setting, then press **OK**. (**[Personal]**, **[Standard]**, **[Movie]**, **[Music]**, and **[News]**)

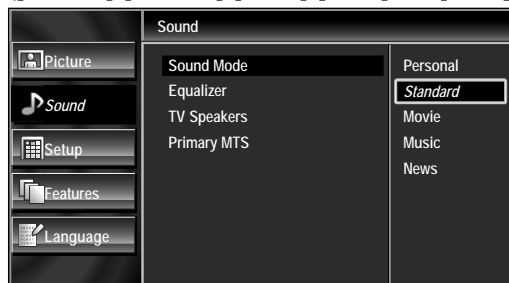

### Equalizer

Adjust tonal quality for each frequencies. Use **◀/▶** to select the specific frequency and use **▲/▼** to adjust the level, then press **OK**.

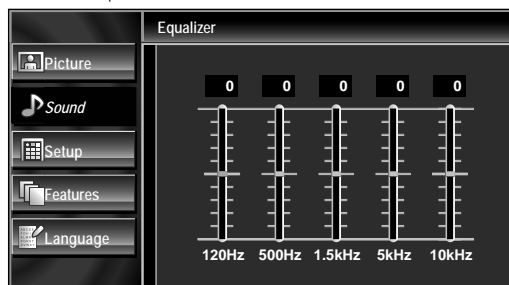

## TV Speakers

Select the audio output from the unit's speakers, or not. If your amplifier is HDMI link function compatible and connected by an HDMI cable to this unit, some sound operations such as volume up can be changed by using this unit's remote control. Make sure **[Fun-Link Control]** is set to **[On]**. ➔ p.30

Use **▲/▼** to select the desired option, then press **OK**.

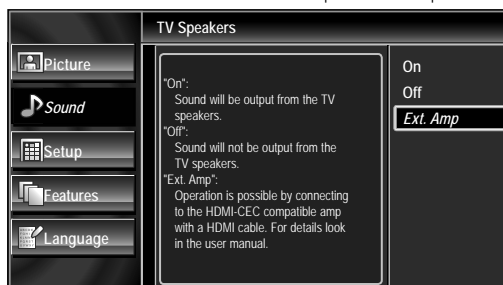

<b>On</b>	The sound will be output from the unit's speakers.
<b>Off</b>	The sound will not be output from the unit's speakers.
<b>Ext. Amp</b>	You can control audio output from your connected HDMI link devices by using this unit's remote control.

### Note

- We do not guarantee 100% interoperability with other brands of HDMI link compliant devices.

### Primary MTS

You can set the output mode as a default for the sound mode (NTSC only).

This setting is not interlocked when you change the output mode by pressing **SAP**. **[Sound Functions]** ➔ p.16

Use **▲/▼** to select the desired option, then press **OK**.

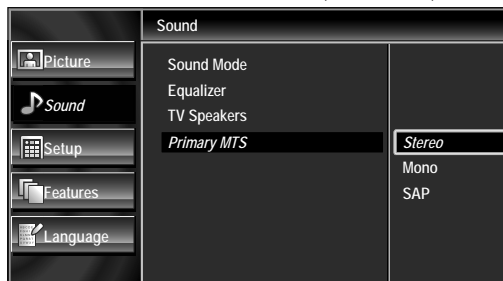

<b>Stereo</b>	Outputs stereo-audio.
<b>Mono</b>	Outputs mono-audio.
<b>SAP</b>	Outputs second audio program.

- 5 Press **MENU** to exit.

## Closed Caption

You can view closed captioning (CC) for TV programs, movies and news. Closed caption refers to text of dialogue or descriptions displayed on-screen.

- 1 Press **MENU** to display the main menu.
- 2 Use **▲/▼** to select [**Features**], then press **OK**.
- 3 Use **▲/▼** to select [**Closed Caption**], then press **OK**.

See the following description for setting each item.

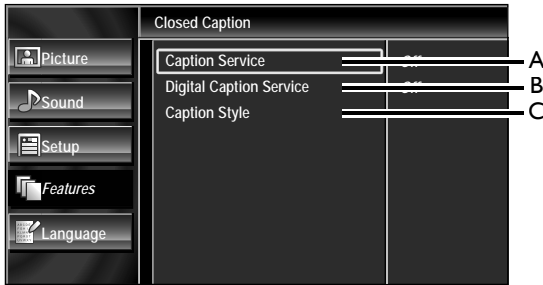

## A. Caption Service

- 4 Use **▲/▼** to select [**Caption Service**], then press **OK**.
- 5 Use **▲/▼** to select the desired closed caption, then press **OK**.

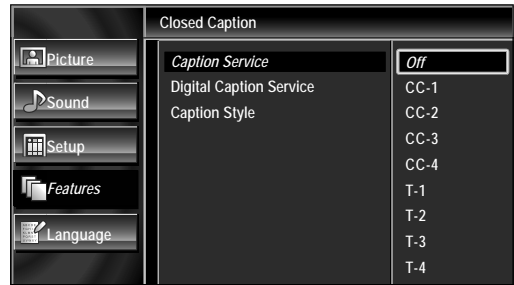

<b>CC-1 and T-1</b>	The primary caption and text services. The captioning or text is displayed in the same language as the program's dialogue (up to 4 lines of script on the TV screen, where it does not obstruct relevant parts of the picture).
<b>CC-3 and T-3</b>	Serve as the preferred data channels. The captioning or text is often a secondary language.
<b>CC-2, CC-4, T-2 and T-4</b>	Rarely available and broadcasters use them only in special conditions, such as when [CC-1] and [CC-3] or [T-1] and [T-3] are not available.

- There are 3 display modes according to programs:

<b>Paint-on mode</b>	Displays input characters on the TV screen immediately.
<b>Pop-on mode</b>	Once characters are stored in memory, they are displayed all at once.
<b>Roll-up mode</b>	Displays the characters continuously by scrolling (max. 4 lines).

- 6 Press **MENU** to exit.

## B. Digital Caption Service

ATSC

In addition to the basic closed caption, DTV has its own closed caption called digital caption service. Use this menu to change the settings for digital caption service.

- Use ▲/▼ to select **[Digital Caption Service]**, then press **OK**.
- Use ▲/▼ to select the desired digital caption service, then press **OK**.

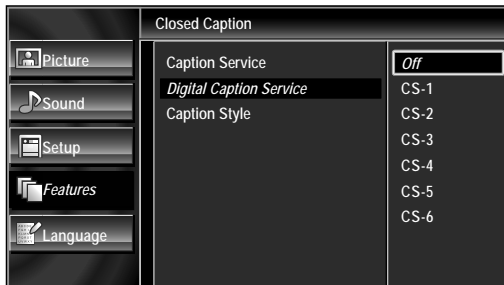

<b>Off</b>	Select if you do not want digital caption service.
<b>CS-1 to CS-6</b>	Select one of these before changing any other item in <b>[Closed Caption]</b> menu. Choose <b>[CS-1]</b> under normal circumstances.

- Press **MENU** to exit.

### Note

- [Digital Caption Service]** that you can switch differs depending on the broadcast description.

## C. Caption Style

ATSC

You can change the caption style such as font, color or size, etc.

- Use ▲/▼ to select **[Caption Style]**, then press **OK**.
- Use ▲/▼ to select **[User Setting]**, then press **OK**.



- Use ▲/▼ to select **[On]**, then press **OK**.
- Use ▲/▼ to select an item, then press **OK**. Then use ▲/▼ to select the desired setting and press **OK**.

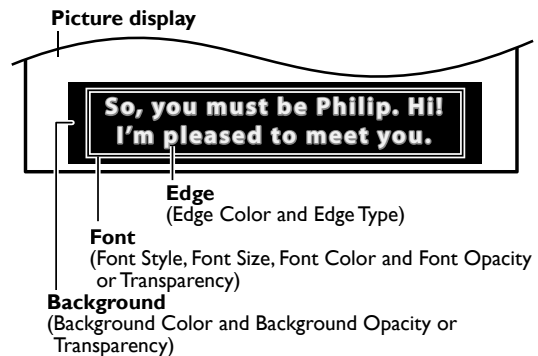

- The setting description for each item is shown on the next page.
- Review your setting choice made on the next page by looking in the upper right corner of the displayed setting box (not all selections show the differences selected).

## Font Style

Closed Captioning font style can be changed as illustrated.



## Font Size

Font size of the displayed caption can be switched as illustrated.

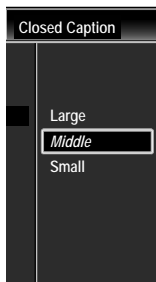

## Font Color

Font color of the displayed caption can be switched as illustrated.

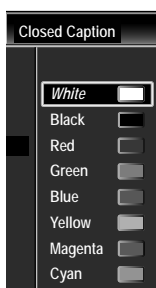

## Font Opacity

Font opacity of the displayed caption can be switched as illustrated.

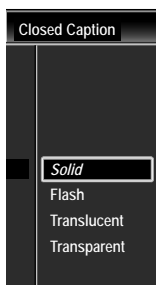

## Background Color

Background color of the displayed caption can be switched as illustrated.

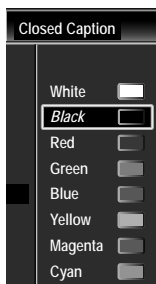

## Background Opacity

Background opacity of the displayed caption can be switched as illustrated.



## Edge Color

Edge color of the displayed caption can be switched as illustrated.



## Edge Type

Edge type of the displayed caption can be switched as illustrated.



## 8 Press MENU to exit.

### Note

- Closed caption will not be displayed when you are using an HDMI connection.
- To show the closed caption on your TV screen, broadcast signal must contain the closed caption data.
- Not all TV programs and commercials have the closed caption or all types of the closed caption.
- Captions and texts may not exactly match the TV voice.
- Changing channels may delay the closed caption for a few seconds.
- Adjusting or muting the volume may delay the closed caption for a few seconds.
- Abbreviations, symbols and other grammatical shortcuts may be used in order to keep pace with the on-screen action. This is not a malfunction.
- The caption or text characters will not be displayed while the main menu or functions display is shown.
- If a black box appears on the TV screen, this means that the closed caption is set to the text mode. To clear the box, select **[CC-1]**, **[CC-2]**, **[CC-3]**, **[CC-4]** or **[Off]**.
- If the unit receives poor quality television signals, the captions may contain errors, or there might be no captions at all. Some possible causes of poor quality signals are:
  - Automobile ignition noise
  - Electric motor noise
  - Weak signal reception
  - Multiplex signal reception (ghosts or screen flutter)
  - Data dropout and Pixelation (for DTV only)
- The unit retains the closed caption setting if the power fails.
- When the unit receives special effects playback signal (e.g. Search, Slow and Still) from a VCR's video output channel (ch3 or ch4), the unit may not display the correct caption or text.

## Child Lock

Child lock reads the ratings for programs, then denies access to the programs which exceed the rating level you set. With this function, you can block certain programs inappropriate for children and any channels or external input modes can be invisible.

- 1 Press **MENU** to display the main menu.
- 2 Use **▲/▼** to select **[Features]**, then press **OK**.
- 3 Use **▲/▼** to select **[Child Lock]**, then press **OK**.

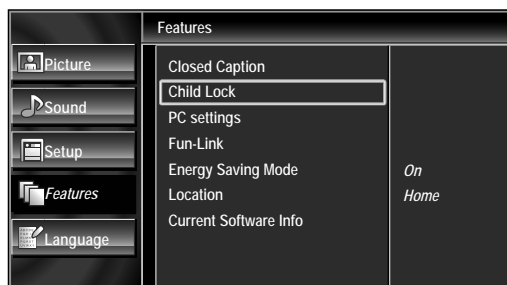

- 4 Use the **Number buttons** to enter the 4-digit numbers for your PIN code.

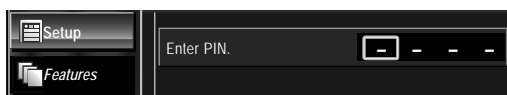

- When you have not set up your PIN code, enter **0, 0, 0, 0**.
- When the PIN code is correct, **[Child Lock]** menu is displayed.

See the following description for setting each item.

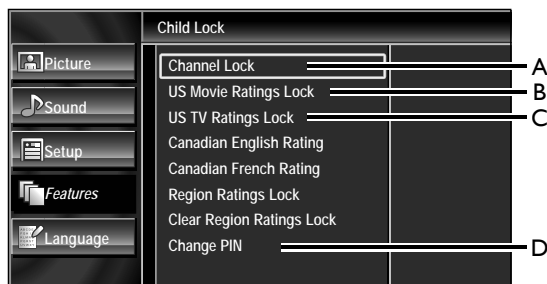

### Note

- When you select a rating and set it to **[Block]**, the higher ratings will be blocked automatically. The lower ratings will be available for viewing.
- When you set the highest rating to **[View]**, all ratings turn to **[View]** automatically.
- To block any inappropriate programs, set your limits in **[US Movie Ratings Lock]**, **[US TV Ratings Lock]** and **[Region Ratings Lock]**.
- The child lock setting will be retained after a power failure (except the PIN code reverts to 0000).
- If the rating is blocked, **🔒** will appear.
- **[Region Ratings Lock]** will be available when the unit receives a digital broadcast using the new rating system.
- For the United States, the unit may download the Region Ratings Lock Table, if required.
- The Canadian rating systems on this unit are based on CEA-766-A and CRTC policy.

## A. Channel Lock

Particular channels or external input modes can be invisible in this function.

- 5 Use **▲/▼** to select **[Channel Lock]**, then press **OK**.
- 6 Use **▲/▼** to select the desired rating, then press **OK** repeatedly to switch between **[View]** and **[Block]**.

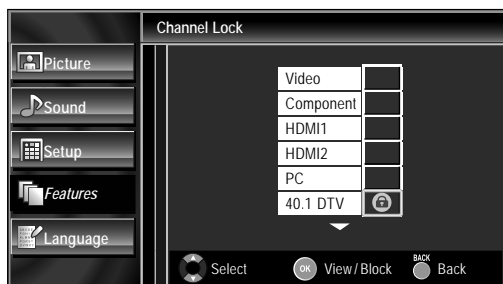

- 7 Press **MENU** to exit.

## B. Setting US Movie ratings

US Movie ratings lock is the rating system created by MPAA.

- 5 Use **▲/▼** to select **[US Movie Ratings Lock]**, then press **OK**.
- 6 Use **▲/▼** to select the desired rating, then press **OK** repeatedly to switch between **[View]** and **[Block]**.

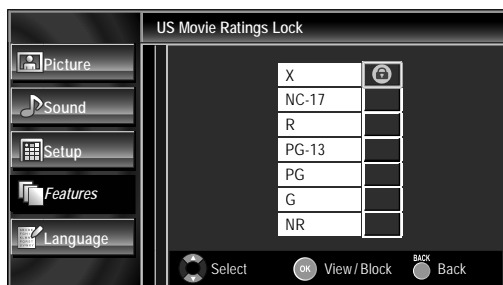

Rating	Category
<b>X</b>	Mature audience only
<b>NC-17</b>	No one under 17 admitted
<b>R</b>	Restricted; under 17 requires accompanying parent or adult guardian
<b>PG-13</b>	Unsuitable for children under 13
<b>PG</b>	Parental guidance suggested
<b>G</b>	General audience
<b>NR</b>	No rating

- 7 Press **MENU** to exit.

## C. Setting TV ratings

- Use ▲/▼ to select [US TV Ratings Lock], then press OK.
- Use ▲/▼/◀/▶ to select the desired rating, then press OK repeatedly to switch between [View] and [Block].

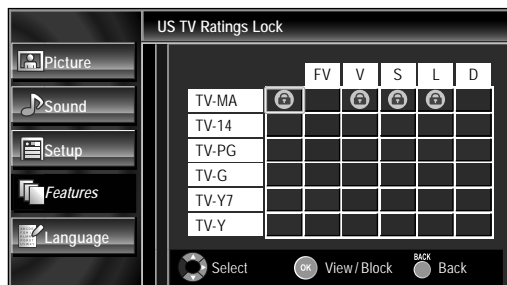

Rating	Category	
<b>TV-MA</b>	Mature audience only	higher ↑ ↓ lower
<b>TV-14</b>	Unsuitable for children under 14	
<b>TV-PG</b>	Parental guidance suggested	
<b>TV-G</b>	General audience	
<b>TV-Y7</b>	Appropriate for all children 7 and older	
<b>TV-Y</b>	Appropriate for all children	

- Press MENU to exit.

### To set the sub ratings

As for TV-MA, TV-14, TV-PG, or TV-Y7, you can further set the sub ratings to block specific elements of programming. To set the sub ratings, follow the step below.

Use ▲/▼/◀/▶ to select the desired rating, then press OK repeatedly to switch between [View] and [Block].

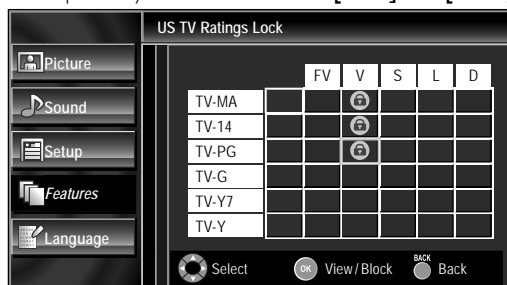

Sub Rating	Category	Rating
<b>FV</b>	Fantasy Violence	TV-Y7
<b>V</b>	Violence	TV-MA
<b>S</b>	Sexual Situation	TV-14
<b>L</b>	Coarse Language	TV-PG
<b>D</b>	Suggestive Dialogue	TV-14, TV-PG

### Note

- Blocked sub rating will appear beside the main rating category in [US TV Ratings Lock] menu.
- You cannot block a sub rating (D, L, S or V) if the main rating is set to [View].
- Changing the category to [Block] or [View] automatically changes all its sub ratings to the same ([Block] or [View]).

## D. Change PIN

Although the default PIN code (0000) is supplied with the unit, you can set your own PIN code.

- Use ▲/▼ to select [Change PIN], then press OK.
- Press the **Number buttons** to enter the new 4-digit PIN code.
  - Enter PIN code again in [Confirm PIN.] entry field.

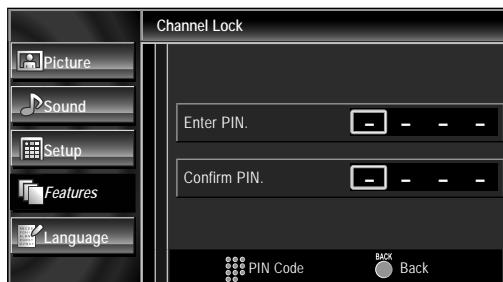

- Press MENU to exit.

### Note

- Make sure new PIN code and confirm PIN code must be exactly the same. If they are different, the space is cleared for reentering.
- Your PIN code will be erased and return to the default (0000) when a power failure occurs. If you forget the PIN code, unplug the AC power cord while turning the unit on, wait for 10 seconds to plug the AC power cord again. The unit will restore the PIN code to 0000 as the factory default.



## PC Settings

This function lets you adjust the PC screen position, clock and phase during PC input.

- 1 Press **MENU** to display the main menu.
- 2 Use **▲/▼** to select **[Features]**, then press **OK**.
- 3 Use **▲/▼** to select **[PC Settings]**, then press **OK**.
- 4 Use **▲/▼** to select the setting you want to adjust, then press **OK**.

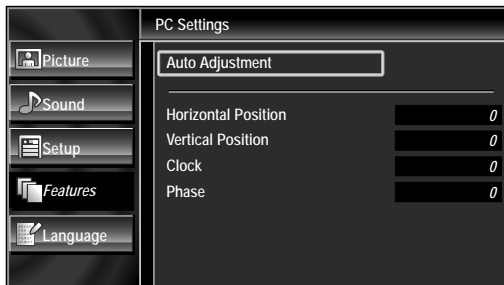

- 5 Adjust the setting.

### Auto Adjustment

Use **▲/▼** to select **[Adjust]**, then press **OK**.

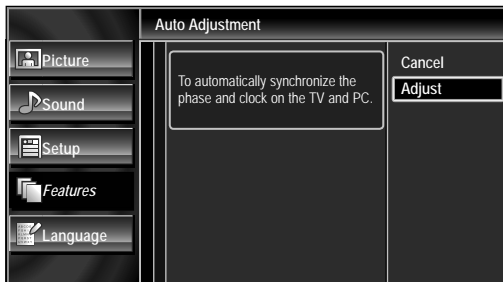

- The horizontal/vertical position, clock and phase of the PC screen are automatically adjusted.

### Horizontal Position, Vertical Position

Use **◀/▶** to adjust.

	Cursor ◀	Cursor ▶
<b>Horizontal Position</b> 	to move PC screen left	to move PC screen right
<b>Vertical Position</b> 	to move PC screen down	to move PC screen up

## Clock, Phase

Use **◀/▶** to adjust **[Clock]** setting to stabilize the PC screen and **[Phase]** setting to improve the clarity of the PC screen.

	Cursor ◀	Cursor ▶
<b>Clock</b> 	to decrease setting value	to increase setting value
<b>Phase</b> 		

- 6 Press **MENU** to exit.

#### Note

- You may not obtain an appropriate screen with **[Auto Adjustment]** for some signals. In this case, adjust the settings manually.
- Adjust **[Phase]** setting after **[Clock]** setting has been properly adjusted.

## Fun-Link

This function allows you to operate the linked functions between our brand devices with a Fun-Link feature and this unit connecting through an HDMI cable.

- 1 Press **MENU** to display the main menu.
- 2 Use **▲/▼** to select [**Features**], then press **OK**.
- 3 Use **▲/▼** to select [**Fun-Link**], then press **OK**.



- 4 Use **▲/▼** to select the desired setting, then press **OK**.
- 5 Adjust the following items.

### Fun-Link Control

Set the Fun-Link [**On**] or [**Off**].

The following additional settings will be in gray when you set to [**Off**].

Use **▲/▼** to select the desired setting, then press **OK**.



<b>On</b>	Selects if you have connected an external device that is compatible with the Fun-Link function.
<b>Off</b>	Disables all Fun-Link.

### Auto Device Off

You can set your device to turn off by interlocking from this unit's power.

Use **▲/▼** to select the desired setting, then press **OK**.

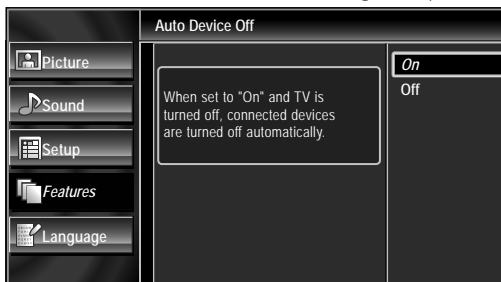

<b>On</b>	Your connected Fun-Link device turns off automatically when you turn off the unit.
<b>Off</b>	Your connected Fun-Link device stays on even if you turn off the unit.

## Auto TV On

This unit will turn on detected when the power on signal is sent from your connected Fun-Link device.

Use **▲/▼** to select the desired setting, then press **OK**.

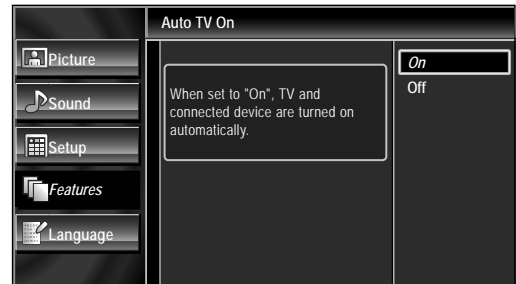

<b>On</b>	This unit turns on automatically when you turn on your connected Fun-Link device.
<b>Off</b>	This unit stays off even if you turn on your connected Fun-Link device.

## Device Control

You can operate some functions such as disc playback or call up the menu of the connected devices, by using this unit's remote control.

Use **▲/▼** to select the desired setting, then press **OK**.

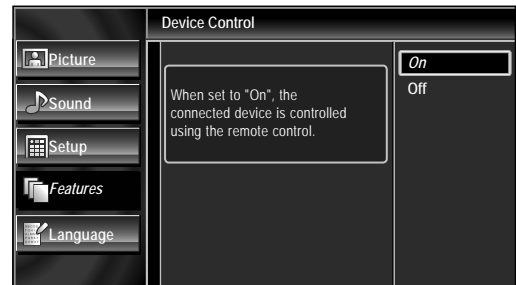

<b>On</b>	▶/■/▶▶/◀◀/▶▶/◀◀/  / FUN-LINK OPTIONS/▲/▼/◀/▶/OK/ BACK/the Number buttons/RED/GREEN/ BLUE/YELLOW can be used to control your connected Fun-Link devices by this unit's remote control.
<b>Off</b>	Disables the device control.

## Device List

This function lets you see the product model number or name of connected devices.

Use **▲/▼** to select the desired HDMI device listed on the TV screen, then press **OK**.

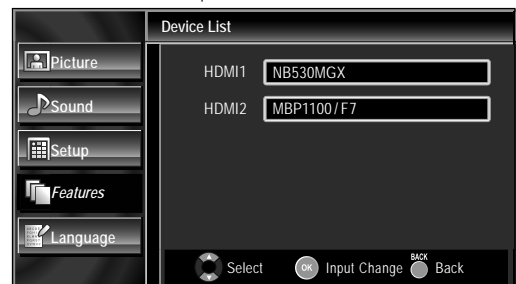

- 6 Press **MENU** to exit.

## Energy Saving Mode

You can set whether the power consumption is saved or not.

- 1 Press **MENU** to display the main menu.
- 2 Use **▲/▼** to select [**Features**], then press **OK**.
- 3 Use **▲/▼** to select [**Energy Saving Mode**], then press **OK**.
- 4 Use **▲/▼** to select the desired mode, then press **OK**.

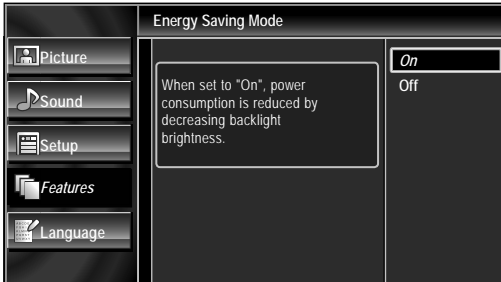

<b>On</b>	Reduces the power consumption.
<b>Off</b>	The power consumption may possibly exceed the limited requirement of the ENERGY STAR® qualification.

- 5 Press **MENU** to exit.

## Current Software Info

This function shows what version of the software currently used.

- 1 Press **MENU** to display the main menu.
- 2 Use **▲/▼** to select [**Features**], then press **OK**.
- 3 Use **▲/▼** to select [**Current Software Info**], then press **OK**.
- 4 Confirm the version of the software currently used.



- 5 Press **MENU** to exit.

## Location

When you select [**Retail**] store, the power consumption may possibly exceed the limited requirement of the ENERGY STAR® qualification.

- 1 Press **MENU** to display the main menu.
- 2 Use **▲/▼** to select [**Features**], then press **OK**.
- 3 Use **▲/▼** to select [**Location**], then press **OK**.
- 4 Use **▲/▼** to select the desired location, then press **OK**.

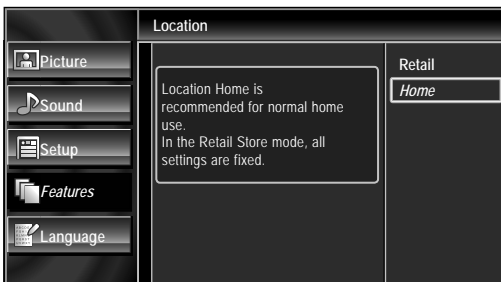



- 5 Press **MENU** to exit.

# TROUBLESHOOTING

## Troubleshooting Guide

If the unit does not perform properly when operated as instructed in this manual, check the following chart and all connections once before calling for service.

Symptom	Remedy
No power	<ul style="list-style-type: none"> <li>Make sure the AC power cord is plugged in.</li> <li>Make sure that the AC outlet supplies the proper voltage, plug another electrical appliance into the AC outlet to ensure that AC outlet operates normally.</li> <li>If a power failure occurs, unplug the AC power cord for 1 minute to allow the unit to reset itself.</li> </ul>
Control button does not work.	<ul style="list-style-type: none"> <li>Press only one button at a time. Do NOT press more than one button at the same time.</li> <li>Ensure that no buttons on the remote are depressed and move freely.</li> </ul>
Power is ON but no screen image.	<ul style="list-style-type: none"> <li>Check whether the connection of the antenna, cable receiver or satellite box is connected correctly.</li> <li>Check whether all the cables to the unit are connected to the correct output jack of your device like BD/DVD recorder.</li> <li>Make sure that the selected input mode is connected to the working input jack.</li> <li>Check if your computer is NOT in sleep mode when the input mode of this unit is in PC mode. Tap any key on the keyboard to wake up your computer.</li> </ul>
No picture or sound	<ul style="list-style-type: none"> <li>Check if the power is on.</li> <li>Check if the right input mode is selected.</li> <li>Check whether all the cables to the unit are connected to the correct output jack of your device like BD/DVD recorder.</li> <li>View other TV channels. The problem might be limited to the broadcasting station or weak signal strength.</li> <li>Turn off the unit and wait for about 1 minute, then turn on the unit again.</li> <li>Check whether the connection of the antenna, cable receiver or satellite box is connected correctly.</li> <li>Make sure that the selected input mode is connected to the working input jack.</li> <li>Check if your computer is NOT in sleep mode when the input mode of this unit is in PC mode. Tap any key on the keyboard to wake up your computer.</li> <li>Make sure that the sound is not muted. Press <b>MUTE</b>  so that the volume bar and current volume level will appear on the TV screen.</li> <li>Make sure that the volume is NOT set to <b>[0]</b> or <b>[Mute]</b>. If so, use <b>VOL +/-</b> to adjust the desired volume.</li> </ul>
No color	<ul style="list-style-type: none"> <li>View other TV channels. The problem might be limited to the broadcasting station.</li> <li>Adjust <b>[Color]</b> in the main menu.</li> </ul>
Adjusted <b>[Picture]</b> or <b>[Sound]</b> settings are not effective every time the unit is turned on.	<ul style="list-style-type: none"> <li>You must set <b>[Home]</b> in <b>[Location]</b>.  p.31 Otherwise, the settings you adjusted will not be memorized after you turn off the unit.</li> </ul>
Sound OK, picture poor	<ul style="list-style-type: none"> <li>Electrical interference from nearby appliances may affect picture quality.</li> <li>Adjust <b>[Contrast]</b> and <b>[Brightness]</b> in the main menu.</li> <li>View other TV channels. The problem might be limited to the broadcasting station or weak signal strength.</li> <li>For the best picture quality, watch <b>"High Definition"</b> wide screen programs. If the HD content is not available, watch <b>"Standard Definition"</b> programs instead.</li> </ul>
Picture OK, sound poor	<ul style="list-style-type: none"> <li>View other TV channels. The problem might be limited to the broadcasting station or weak signal strength.</li> <li>Check if the audio cable is connected in correctly.</li> </ul>
You see a distorted picture or hear an unusual sound.	<ul style="list-style-type: none"> <li>You may be getting interference from electrical appliances, automobiles, motorcycles or fluorescent lights.</li> <li>Try moving the unit to another location to see if this is the cause of the problem.</li> </ul>
Ghosts, lines or streaks in picture	<ul style="list-style-type: none"> <li>Electrical interference from nearby appliances may affect picture quality.</li> <li>View other TV channels. The problem might be limited to the broadcasting station.</li> </ul>

Symptom	Remedy
You see "noise" or "trash" on the screen.	<ul style="list-style-type: none"> <li>When the capabilities of the unit exceed the capabilities of the digital broadcasting, the signal will be increased to match the capabilities of the display of the unit. This may cause noise or trash.</li> </ul>
Different color marks on the TV screen	<ul style="list-style-type: none"> <li>View other TV channels. The problem might be limited to the broadcasting station, missing data or pixelation.</li> </ul>
You switch to a different input and the volume changes.	<ul style="list-style-type: none"> <li>This unit will memorize the volume level from the last time you adjusted it.</li> <li>If the volume of the sound from another device is higher or lower, then the loudness will change.</li> </ul>
You switch to a different input and the screen size changes.	<ul style="list-style-type: none"> <li>This unit will memorize the viewing mode from the last time you used the particular input modes.</li> </ul>
The display image does not cover the entire screen.	<ul style="list-style-type: none"> <li>If you are using the unit as a PC monitor, make sure that <b>[Horizontal Position]</b> and <b>[Vertical Position]</b> in <b>[PC Settings]</b> are set correctly.</li> <li>If you are watching TV or using the Composite Video, S-Video, Component Video or HDMI with 480i Input, press <b>FORMAT</b>  repeatedly to switch various screen modes.</li> </ul>
Captions are displayed as a white box. No caption is displayed in the Closed Caption-supported program.	<ul style="list-style-type: none"> <li>Interference from buildings or weather conditions may cause captioning to be incomplete.</li> <li>Broadcasting station may shorten the program to insert advertisement. The closed caption decoder cannot read the information of the shortened program.</li> </ul>
Black box is displayed on the TV screen.	<ul style="list-style-type: none"> <li>The text mode is selected for caption. Select <b>[CC-1]</b>, <b>[CC-2]</b>, <b>[CC-3]</b>, <b>[CC-4]</b> or <b>[Off]</b>.</li> </ul>

#### Note

- The LCD panel is manufactured to provide many years of useful life. Occasionally a few non active pixels may appear as a fixed point of blue, green or red. This is not to be considered a defect in the LCD screen.
- Some functions are not available in specific modes, but this is not a malfunction. Read the description in this manual for more details on correct operations.

## FAQ

Question	Answer
My remote control does not work. What should I do?	<ul style="list-style-type: none"> <li>• Check the antenna or cable connection to the main unit.</li> <li>• Check the batteries of the remote control.</li> <li>• Check if there is an obstacle between the infrared sensor window and the remote control.</li> <li>• Test the signal output. If OK, then possible infrared sensor trouble.</li> </ul> <p><b>[IR Signal Check]</b> ■■■▶ p.35</p> <ul style="list-style-type: none"> <li>• Aim the remote control directly at the infrared sensor window on the front of the unit.</li> <li>• Reduce the distance to the unit.</li> <li>• Re-insert the batteries with their polarities (+/- signs) as indicated.</li> <li>• When there is an infrared-equipped device such as PC near this unit, it may interrupt the remote control signal of this unit.</li> <li>• Move the infrared-equipped device away from this unit, change the angle of the infrared sensor or turn off the infrared communication function.</li> </ul>
How come the Initial setup appears every time I turn on this unit?	<ul style="list-style-type: none"> <li>• Connect the RF coaxial cable to the unit directly and run the initial setup.</li> <li>• Make sure to complete the channel scan before turning off the unit.</li> </ul>
Why I cannot watch some RF signal TV programs.	<ul style="list-style-type: none"> <li>• Make sure <b>[Autoprogram]</b> has been completed. ■■■▶ p.19</li> <li>• Autoprogram must be completed when you set up the unit for the first time or move it to a location where previously unavailable channels are broadcast.</li> <li>• The selected channel may not be broadcasting.</li> <li>• When <b>[Autoprogram]</b> is interrupted and not completed, some channels will not be received. Make sure to complete. ■■■▶ p.19</li> <li>• The selected channel cannot be viewed by the <b>[Child Lock]</b> setting. ■■■▶ p.27</li> <li>• The unit requires some kind of antenna input. An indoor antenna (VHF /UHF), an external antenna (VHF /UHF) or an RF coaxial cable from your wall cable/satellite box needs to be plugged into the unit.</li> </ul>
How come there is no image from the connected external devices?	<ul style="list-style-type: none"> <li>• Check if the right input mode is selected by pressing <b>SOURCE</b> or using <b>CH +/-</b> .</li> </ul> <p><b>[Switching Each Input Mode]</b> ■■■▶ p.17</p> <ul style="list-style-type: none"> <li>• Check the antenna or cable connection to the unit.</li> <li>• When using the Component Video Connection check that the Green (Y), Blue (Pb/Cb) and Red (Pr/Cr) connectors are connected to their corresponding colored jacks on the unit.</li> </ul>
Whenever I entered channel number, it changes automatically.	<ul style="list-style-type: none"> <li>• Many digital channels have alternate channel numbers. The unit changes the numbers automatically to the ones signifying the broadcasting station channel number: These basic numbers used for previous analog broadcasts. (e.g., input ch#30 auto change to ch#6.1)</li> </ul>
Why are captions not displayed entirely? Or, captions are delayed behind the dialogue.	<ul style="list-style-type: none"> <li>• Captions that are delayed a few seconds behind the actual dialogue are common for live broadcasts. Most captioning production companies can display a dialogue to maximum of 220 words per minute. If a dialogue exceeds that rate, selective editing is used to insure that the captions remain up-to date with the current TV screen dialogue.</li> </ul>
How can I set the clock ?	<ul style="list-style-type: none"> <li>• There is no clock function on this unit.</li> </ul>

# INFORMATION

## Glossary

### ATSC

Acronym that stands for Advanced Television Systems Committee and the name of the digital broadcasting standards.

### Aspect Ratio

The width of a TV screen relative to its height. Conventional TVs are 4:3 (in other words, the TV screen is almost square); widescreen models are 16:9 (the TV screen is almost twice as wide as its height).

### Component Video

This is a video signal format that conveys each of 3 principal colors of light (red, blue and green) through different signal lines. This allows the viewers to experience picture colors as original as it is. There are several signal formats, including Y/Pb/Pr and Y/Cb/Cr.

### Dolby Digital

The system developed by Dolby Laboratories to compress digital sound. It offers stereo sound (2ch) or multi-channel audio.

### HDMI (High-Definition Multimedia Interface)

Interface that supports all uncompressed, digital audio/video formats including set-top box, BD/DVD recorder or digital television, over a single cable.

### HDTV (High Definition TV)

Ultimate digital format that produces high resolution and high picture quality.

### NTSC

Acronym that stands for National Television Systems Committee and the name of analog broadcasting standards.

Off the air NTSC signals are no longer being sent by major broadcasting stations in the USA.

### PIN code

A stored 4-digit number that allows access to parental control features.

### SAP (Secondary Audio Program)

Second-audio channel delivered separately from main-audio channel. This audio channel is used as an alternate in bilingual broadcasting.

### SDTV (Standard Definition TV)

Standard digital format that is similar to the NTSC picture quality.

### S-Video

Offers higher quality images by delivering each signal, color (c) and luminance (y) independently of each other through a single cable.

## Maintenance

### Cabinet Cleaning

- Wipe the front panel and other exterior surfaces of the unit with a soft cloth immersed in lukewarm water and wrung dry.
- Never use a solvent or alcohol. Do not spray insecticide liquid near the unit. Such chemicals may cause damage and discoloration to the exposed surfaces.

### Panel Cleaning

Wipe the panel of the unit with a soft cloth. Before cleaning the panel, disconnect the AC power cord.

### Servicing

Should your unit become inoperative, do not try to correct the problem yourself. There are no user serviceable parts inside. Turn off the unit, unplug the AC power cord and call our toll free customer support line found on the cover of this manual to locate an authorized service center.

### IR Signal Check

If the remote control is not working properly, you can use a digital camera (including a cellular phone with built-in camera) to see if it is sending out an infrared signal.



#### With a digital camera

#### (including built-in cell phone cameras):

Point the Digital Camera towards the remote control infrared diode at the front of the remote control. Press any button on the remote control and look through the camera display. If the infrared pulsating light appears through the camera, the remote control is sending out an IR signal.

---

## General Specifications

TV format	ATSC/NTSC-M TV standard
Closed caption system	§15.122/FCC (digital CC) §15.119/FCC (analog CC)
Channel coverage (ATSC/NTSC)	
Terrestrial DTV (ATSC)	VHF 2~13 UHF 14~51 each channel has e.g.) 2.1~2.9, 3.1~3.9, etc.
Terrestrial Analog (NTSC)	VHF 2~13 UHF 14~69
CATV	2~13, A~W, W+1~W+94 (analog W+1~W+84), A-5~A-1, 5A
Tuning system	Channel frequency synthesized tuning system
Channel access	Direct access keyboard, Programmable scan, and up/down

---

## Electrical Specification

Audio Output	3W, 8Ω × 2
--------------	------------

---

## Other Specifications

### Terminals

Antenna Input	VHF / UHF / CATV	75 Ω unbalanced (F-type)
Audio Input	RCA jack (L/R) × 6	500mV rms
Composite Video Input	RCA jack × 1	1V p-p (75 Ω)
S-Video Input	Mini DIN 4 pin jack × 1	Y 1V p-p (75 Ω) C 286mV p-p (75 Ω)
Component Video Input	RCA jack × 3	Y 1V p-p (75 Ω) Pb/Cb 700mV p-p (75 Ω) Pr/Cr 700mV p-p (75 Ω)
HDMI Input	HDMI 19 pin × 2	
PC Input	D-Sub 15 pin × 1 (RGB) Mini jack ø3.5mm × 1 (Audio)	
Coaxial Digital Audio Output	RCA jack × 1	500mV p-p (75 Ω)
Headphone:	1/8 inches × 1 (3.5mm)	

### Remote control

Digital encoded infrared light system

### Operating temperature

41°F (5°C) to 104°F (40°C)

### Power requirements

120V~ AC +/- 10%, 60Hz +/- 0.5%

### LCD For LC220SS1

22 inches (21.6 inches measured diagonally)

### Power consumption (maximum)

67 W

Dimensions	<without base>	<with base>
Width	21.4 inches (542.8 mm)	21.4 inches (542.8 mm)
Height	14.8 inches (373.6 mm)	16.2 inches (411.2 mm)
Depth	4.0 inches (100.2 mm)	8.3 inches (210.0 mm)
Weight	9.71 lbs. (4.40 kg)	10.37 lbs. (4.70 kg)

### LCD For LC190SS1

19 inches (18.5 inches measured diagonally)

### Power consumption (maximum)

51 W

Dimensions	<without base>	<with base>
Width	18.8 inches (477.5 mm)	18.8 inches (477.5 mm)
Height	13.1 inches (330.4 mm)	14.5 inches (365.8 mm)
Depth	3.7 inches (91.7 mm)	8.3 inches (210.0 mm)
Weight	7.94 lbs. (3.60 kg)	8.60 lbs. (3.90 kg)

- Designs and specifications are subject to change without notice and without our legal obligation.
- If there is a discrepancy between languages, the default language will be English.



## LIMITED WARRANTY NINETY (90) DAY LABOR / ONE (1) YEAR PARTS

### WARRANTY COVERAGE:

This warranty obligation is limited to the terms as set forth below.

### WHO IS COVERED:

This product warranty is issued to the original purchaser or the person receiving the product as a gift against defects in materials and workmanship as based on the date of original purchase ("Warranty Period") from an Authorized Dealer. The original sales receipt showing the product name and the purchase date from an authorized retailer is considered such proof.

### WHAT IS COVERED:

This warranty covers new products if a defect in material or workmanship occurs and a valid claim is received within the Warranty Period. At its option, the company will either (1) repair the product at no charge, using new or refurbished replacement parts, or (2) exchange the product with a product that is new or which has been manufactured from new, or serviceable used parts and is at least functionally equivalent or most comparable to the original product in current inventory, or (3) refund the original purchase price of the product. Replacement products or parts provided under this warranty are covered against defects in materials and workmanship from the date of the replacement or repair for ninety (90) days or for the remaining portion of the original product's warranty, whichever provides longer coverage for you. When a product or part is exchanged, any replacement item becomes your property and the replaced item becomes company property. When a refund is given, your product becomes company property.

**Note: Any product sold and identified as refurbished or renewed carries a ninety (90) day limited warranty.**

**Replacement product can only be sent if all warranty requirements are met. Failure to follow all requirements can result in delay.**

### WHAT IS NOT COVERED - EXCLUSIONS AND LIMITATIONS:

This Limited Warranty applies only to new company manufactured products that can be identified by the trademark, trade name, or logo affixed to it. This Limited Warranty does not apply to any hardware product or any software, even if packaged or sold with the product, as manufacturers, suppliers, or publishers may provide a separate warranty for their own products packaged with the bundled product.

The company is not liable for any damage to or loss of any programs, data, or other information stored on any media contained within the product, or other additional product or part not covered by this warranty. Recovery or reinstallation of programs, data or other information is not covered under this Limited Warranty.

This warranty does not apply (a) to damage caused by accident, abuse, misuse, neglect, misapplication, or non-supplied product, (b) to damage caused by service performed by anyone other than company approved Authorized Service Location, (c) to a product

or a part that has been modified without written company permission, or (d) if any serial number has been removed or defaced, or (e) product, accessories or consumables sold "AS IS" without warranty of any kind by including refurbished product sold "AS IS" by some retailers.

### This Limited Warranty does not cover:

- Shipping charges to return defective product.
- Labor charges for installation or setup of the product, adjustment of customer controls on the product, and installation or repair of antenna/signal source systems outside of the product.
- Product repair and/or part replacement because of improper installation or maintenance, connections to improper voltage supply, power line surge, lightning damage, retained images or screen markings resulting from viewing fixed stationary content for extended periods, product cosmetic appearance items due to normal wear and tear, unauthorized repair or other cause not within the control of the company.
- Damage or claims for products not being available for use, or for lost data or lost software.
- Damage from mishandled shipments or transit accidents when returning product.
- A product that requires modification or adaptation to enable it to operate in any country other than the country for which it was designed, manufactured, approved and/or authorized, or repair of products damaged by these modifications.
- A product used for commercial or institutional purposes (including but not limited to rental purposes).
- Product lost in shipment and no signature verification receipt can be provided.
- Failure to operate per Owner's Manual.

### TO OBTAIN ASSISTANCE...

Contact the Customer Care Center at:  
1-866-321-3927

REPAIR OR REPLACEMENT AS PROVIDED UNDER THIS WARRANTY IS THE EXCLUSIVE REMEDY FOR THE CONSUMER, WITH THE ISSUING COMPANY NOT LIABLE FOR ANY INCIDENTAL OR CONSEQUENTIAL DAMAGES FOR BREACH OF ANY EXPRESS OR IMPLIED WARRANTY ON THIS PRODUCT. EXCEPT TO THE EXTENT PROHIBITED BY APPLICABLE LAW, ANY IMPLIED WARRANTY OF MERCHANTABILITY OR FITNESS FOR A PARTICULAR PURPOSE ON THIS PRODUCT IS LIMITED IN DURATION TO THE DURATION OF THIS WARRANTY.

Some states do not allow the exclusions or limitation of incidental or consequential damages, or allow limitations on how long an implied warranty lasts, so the above limitations or exclusions may not apply to you.

*This warranty gives you specific legal rights. You may have other rights which vary from state/province to state/province.*

**FUNAI CORPORATION, Inc. 19900 Van Ness Avenue, Torrance, CA 90501**

# SYLVANIA

LC220SS1

LC190SS1



EN Owner's manual **Need help?** Please call toll free or visit our web site below

FR Manuel du propriétaire **Besoin d'aide?** Appelez notre numéro gratuit ou visitez notre site web à l'adresse

ES Manual del propietario **¿Necesita ayuda?** Llame por favor sin costo ó visite nuestro sitio web en

 **1-866-321-3927**



[www.sylvaniaconsumerelectronics.com](http://www.sylvaniaconsumerelectronics.com)

MODEL NUMBER

SERIAL NUMBER

**AVERTISSEMENT :** POUR RÉDUIRE LES RISQUES D'INCENDIE OU DE CHOC ÉLECTRIQUE, N'EXPOSEZ PAS CET APPAREIL À LA PLUIE OU À L'HUMIDITÉ.  
NE PAS EXPOSER L'APPAREIL À DES ÉGOUTTEMENTS OU DES ÉCLABOUSSURES ;  
NE PLACER AUCUN OBJET REMPLI DE LIQUIDE (VASE) SUR L'APPAREIL.



**CAUTION**  
**RISK OF ELECTRIC SHOCK**  
**DO NOT OPEN**



Le symbole de l'éclair dans un triangle équilatéral est conçu pour alerter l'utilisateur de la présence d'une "tension dangereuse" non isolée à l'intérieur de l'appareil et qui peut être d'une importance suffisante pour constituer un risque d'électrocution.



Le symbole du point d'exclamation dans un triangle équilatéral est conçu pour avertir l'utilisateur que la documentation accompagnant l'appareil contient des instructions importantes concernant le fonctionnement et l'entretien (réparation) de l'appareil.

**ATTENTION :**

POUR RÉDUIRE LES RISQUES DE CHOC ÉLECTRIQUE, NE RETIREZ PAS LA COUVERCLE (OU LE PANNEAU ARRIÈRE). AUCUNE PIÈCE RÉPARABLE PAR L'UTILISATEUR À L'INTÉRIEUR. CONFIEZ LES RÉPARATIONS AU PERSONNEL D'UN SERVICE APRÈS-VENTE AGRÉÉ.

L'étiquette mentionnant les précautions se trouvent à l'arrière ou sur le dessous du boîtier.

## Consignes de Sécurité Importantes

1. Lisez ces instructions.
2. Conservez ces instructions.
3. Respectez tous les avertissements.
4. Suivez toutes les instructions.
5. N'utilisez pas cet appareil près de l'eau.
6. Nettoyez-le uniquement avec un chiffon sec.
7. Ne pas bloquer les orifices de ventilation.  
Installer conformément aux instructions du fabricant.
8. Ne placez pas l'appareil à proximité de sources de chaleur telles que radiateurs, poêles, bouches de chaleur ou autres appareils produisant de la chaleur (y compris des amplificateurs).
9. Ne modifiez pas le dispositif de sécurité de la fiche polarisée ou de la fiche de terre. Une fiche polarisée comporte deux lames dont l'une est plus large que l'autre. Une fiche de terre comporte deux lames et une broche de terre. La lame large ou la broche sont des équipements de sécurité. Si la fiche d'alimentation fournie n'entre pas dans la prise, demandez à un électricien de remplacer la vieille prise par une neuve.
10. Protégez les cordons d'alimentation contre le piétinement ou le pincement en particulier au niveau des fiches, des prises de courant et des points de sortie de l'appareil.
11. Utilisez uniquement les fixations/accessoires spécifiés par le fabricant.
12. Utilisez uniquement le chariot, le support, le socle, la fixation ou la table spécifiés par le fabricant ou vendus avec l'appareil. En cas d'utilisation d'un chariot, déplacez l'ensemble chariot/appareil avec précaution pour éviter des blessures en cas de basculement.
13. Débranchez cet appareil en cas d'orage ou lors de longues périodes d'inutilisation.
14. Confiez toute intervention à un technicien qualifié. Une intervention est nécessaire si l'appareil a été endommagé de quelque façon que ce soit, par exemple si le cordon ou la fiche d'alimentation est abîmé, si du liquide a été répandu sur l'appareil ou si des objets sont tombés à l'intérieur, si l'appareil a été exposé à la pluie ou à l'humidité, ne fonctionne pas normalement ou est tombé.



**AVERTISSEMENT DE LA FCC**

Cet appareil peut générer ou utiliser de l'énergie de radiofréquence. Des changements ou modifications apportés à cet appareil peuvent causer un brouillage nuisible, à l'exception des modifications explicitement approuvées dans ce manuel. L'utilisateur peut perdre le droit d'utiliser cet appareil s'il effectue un changement ou une modification sans autorisation.

**BROUILLAGE RADIO-TV**

Cet appareil a été testé et jugé conforme aux limites pour appareil numérique de Classe B, conformément à la Partie 15 des Règlements de la FCC. Ces limites sont conçues pour assurer une protection raisonnable contre le brouillage nuisible dans une installation résidentielle. Cet appareil génère, utilise et peut émettre de l'énergie de radiofréquence ; s'il n'est pas installé et utilisé conformément aux instructions, il peut brouiller les communications radio. Par ailleurs, il n'est pas garanti qu'il ne causera pas de brouillage dans une installation donnée. Si cet appareil brouille la réception de la radio ou du téléviseur, ce qui peut être vérifié en éteignant et rallumant l'appareil, l'utilisateur est invité à essayer d'annuler le brouillage en prenant l'une ou plusieurs des mesures suivantes :

- 1) Réorientez ou repositionnez l'antenne.
- 2) Augmentez la distance entre l'appareil et le récepteur.
- 3) Branchez l'appareil sur une prise de courant qui se trouve sur un circuit différent de celui auquel le récepteur est branché.
- 4) Informez-vous auprès du détaillant ou d'un technicien spécialisé en radios/téléviseurs pour obtenir de l'aide.

**DÉCLARATION DE CONFORMITÉ**

**Nom Commercial :** SYLVANIA

**Modèle :** LC220SS1/LC190SS1

**Personne Responsable :** FUNAI CORPORATION, Inc.

**Adresse :** 19900 Van Ness Avenue, Torrance, CA 90501 U.S.A.

**Numéro de Téléphone :** 1-866-321-3927

Cet appareil numérique de la classe B est conforme à la norme NMB-003 du Canada. Appareil de réception télévision ordinaire, Canada BETS-7/NTMR-7

**ATTENTION :** Il y a danger d'explosion si les piles ne sont pas remplacées correctement. Remplacez-les uniquement avec des piles du même modèle ou d'un modèle équivalent.  
**AVERTISSEMENT :** Les piles (emballées ou installées) ne doivent jamais être exposées à une chaleur excessive telle que celle du soleil, des flammes ou autre source similaire.

Débranchez la fiche d'alimentation pour éteindre l'appareil en cas de problème ou lorsque vous ne l'utilisez pas. La fiche d'alimentation doit être facilement accessible.

Cet appareil ne doit pas être placé dans un meuble fermé, par exemple une bibliothèque ou une étagère, sans assurer une ventilation appropriée. Laissez un espace de 2,8 pouces, ou 7 cm, minimum autour de cet appareil.

**AVERTISSEMENT :** Pour éviter les risques de blessure, cet appareil doit être fermement fixé au mur conformément aux instructions.

**LA LAMPE (Hg) DE L'ÉCRAN LCD CONTIENT DU MERCURE. DÉTRUISEZ-LA CONFORMÉMENT À LA LÉGISLATION ENVIGUEUR.**

Ne placez pas cet appareil sur un meuble qui pourrait être renversé par un enfant ou un adulte qui pourrait s'y appuyer, le tirer ou monter dessus. La chute de l'appareil peut causer des blessures graves ou même la mort.

**REMARQUE SUR LE RECYCLAGE**

- Le matériel d'emballage de ce téléviseur est recyclable et peut être réutilisé. Veuillez procéder à la sélection de ce matériel conformément aux réglementations locales de recyclage.
- Vous ne devez jamais jeter les piles ni les incinérer mais les déposer dans les endroits recommandés par les réglementations concernant les déchets chimiques.

**POUR ÉVITER LES RISQUES DE CHOC ÉLECTRIQUE ET D'INCENDIE**

- Ne manipulez jamais le cordon d'alimentation secteur avec les mains mouillées.
- Ne tirez pas sur le cordon d'alimentation pour le débrancher de la prise murale.
- N'introduisez ni vos doigts ni aucun objet dans le téléviseur.

**EMPLACEMENT ET MANIPULATION**

- N'exposez pas le téléviseur à la lumière directe du soleil ; ne le placez pas à proximité de champs magnétiques importants, ni à un endroit soumis à de fortes vibrations.
- Évitez les emplacements soumis à des changements de température extrêmes.
- Installez le téléviseur en position horizontale et stable. Ne placez rien directement sous ou sur le téléviseur. Si le téléviseur est placé trop près de vos équipements externes, il est possible que ceux-ci (selon leur type) provoquent du bruit ou des perturbations de l'image et/ou du son. Dans ce cas, assurez-vous de laisser suffisamment d'espace entre les équipements externes et le téléviseur.
- En fonction de l'environnement, la température du téléviseur peut augmenter légèrement. Il ne s'agit pas d'un dysfonctionnement.
- Veillez à débrancher le cordon d'alimentation secteur de la prise murale avant de transporter l'appareil.

**Information sur les Marques Commerciales**

- HDMI, le logo HDMI et High-Definition Multimedia Interface sont des marques de commerce ou des marques déposées de la société HDMI Licensing LLC aux États-Unis et dans d'autres pays.



- Fabriqué sous licence de Dolby Laboratories. Le terme Dolby et le sigle double D sont des marques commerciales de Dolby Laboratories.



- ENERGY STAR® est un programme commun à l'Agence de Protection de l'Environnement des États-Unis et au Ministère Américain de l'Énergie, visant à réduire nos dépenses et à protéger l'environnement au moyen de produits et de pratiques écoénergétiques.

**Avis à l'utilisateur :**

Ce téléviseur a été paramétré de manière à développer un rendement énergétique optimal dans le cadre d'une utilisation domestique, tout en affichant une image de la meilleure qualité possible. La modification des paramètres d'origine ou l'activation de nouvelles fonctions sur ce téléviseur (ex. augmentation de l'intensité du rétro-éclairage) risque d'augmenter ses besoins en énergie, et donc, de le faire dépasser la consommation d'énergie maximale prévue pour bénéficier de la norme ENERGY STAR®.

- L'Académie Américaine de Pédiatrie déconseille la télévision pour les enfants de moins de deux ans.

# INTRODUCTION

## Contenu

Consignes de Sécurité Importantes	2
Information sur les Marques Commerciales	3

## INTRODUCTION

Caractéristiques	4
Accessoires Fournis	5
Symboles Utilisés dans ce Manuel	5
Fixation de la Base	5
Fixation du Téléviseur sur le Support Mural	5
Panneau de Commande	6
Bornes	7
Boutons de la Télécommande	8
Insérer les Piles	8

## PRÉPARATION

Connexion de l'Antenne	9
Connexion à un Décodeur de Diffusion par Câble/Satellite	9
Connexion d'un Appareil Externe	10
Branchez le Cordon d'Alimentation Secteur	14
Installation Initiale	15

## REGARDER LA TÉLÉVISION

Mode Freeze	16
Minuterie de Sommeil	16
Fonctions Sonores	17
Parcours des Modes d'Entrée	17
Mode d'Affichage sur Écran de Télévision	17
Sélection de Chaîne	17
Informations sur Écran	18
Réduction de la Luminosité	18
Options Fun-Link	18

## CONFIGURATION OPTIONNELLE

Menu Principal	19
Programmation Auto	19
Liste Chaînes	20
Ajouter Chaînes	20
Vérification de l'Antenne	21
Sélection de la Langue	21
Réglage de l'Image	22
Réglage du Son	23
Sous-titres	24
Verrouillage	27
Réglages PC	29
Fun-Link	30
Mode Économie d'Énergie	31
Région	31
Info Logiciel Actuel	31

## DÉPANNAGE

Guide de Dépannage	32
Foire aux Questions (FAQ)	34

## INFORMATION

Glossaire	35
Entretien	35
Spécifications Générales	36
Spécifications Électriques	36
Autres Spécifications	36
Garantie Limitée	37

## Caractéristiques

- **DTV/TV/CATV**  
Vous pouvez utiliser la télécommande pour sélectionner les chaînes diffusées en format numérique ou analogique classique. Les abonnés du câble peuvent également accéder aux chaînes de câblodiffusion.
- **Affichage d'Informations (uniquement ATSC)**  
Vous pouvez afficher le titre, le contenu et d'autres informations relatives à l'émission DTV sur l'écran du téléviseur.
- **Programmation Auto**  
Cet appareil balaye automatiquement les chaînes et mémorise celles qui sont disponibles dans votre région, vous épargnant ainsi les difficiles procédures de configuration.
- **Verrouillage**  
Cette fonction permet de bloquer l'accès des enfants à des émissions inappropriées.
- **Décodeur Sous-titres**  
Le décodeur de sous-titres intégré affiche le texte des émissions sous-titrées.
- **Syntoniseur MTS/SAP**  
L'audio peut être sélectionnée à l'aide de la télécommande.
- **Fonction de Mise Hors Tension Automatique**  
Si aucun signal n'est reçu par la borne d'antenne et qu'aucune commande n'est exécutée pendant 15 minutes, l'appareil se met automatiquement hors tension.
- **Minuterie de Sommeil**  
Cette fonction permet d'éteindre l'appareil automatiquement à l'heure spécifiée.
- **Choix de Langue pour l'Affichage sur Écran**  
Sélectionnez la langue du menu sur écran : Anglais, Espagnol ou Français.
- **Fonction de Son Stéréo**
- **Syntonisation par Synthétiseur de Fréquences PLL**  
Permet de sélectionner librement et facilement les chaînes et vous permet de régler directement la fréquence d'une chaîne à l'aide des touches numérotées et de la touche « • » (point décimal) de la télécommande.
- **Divers Réglages pour l'Image et le Son**  
Permettent d'adapter la qualité de l'image aux conditions de votre pièce et de régler le son en fonction de vos préférences.
- **Fun-Link via Liaison HDMI**  
(Câble HDMI Vendu Séparément)  
Fun-Link permet à vos autres appareils connectés via une liaison HDMI (lecteur DVD Magnavox, par exemple) d'être contrôlés par le câble HDMI relié à votre téléviseur.
- **Entrée HDMI**
- **Entrée Vidéo à Composantes**
- **Entrée PC**
- **Entrée S-Vidéo**
- **Entrée AV**
- **Sortie Audio Numérique**
- **Prise Écouteurs**

© 2010 Funai Electric Co., Ltd.

Tous droits réservés. Aucune partie du présent manuel ne peut être reproduite, copiée, transmise, diffusée, transcrite, téléchargée ou stockée sur un support de stockage quelconque, sous aucune forme ou dans n'importe quel but sans consentement écrit exprès préalable de Funai. En outre, toute diffusion commerciale non autorisée du présent manuel ou de l'une de ses révisions est strictement interdite.

Les informations contenues dans ce document sont susceptibles d'être modifiées sans préavis. Funai se réserve le droit de modifier son contenu sans obligation d'en informer une personne ou une organisation.

**FUNAI** et le dessin  forment une marque commerciale déposée de Funai Electric Co., Ltd. et ne peuvent être utilisés en aucune façon sans consentement écrit exprès de Funai. Toutes les autres marques mentionnées ici sont la propriété exclusive de leurs détenteurs respectifs. Aucune information contenue dans le présent ne doit être interprétée comme un octroi, implicite ou autre, d'une licence ou d'un droit quelconque à utiliser l'une de marques commerciales présentées ci-dessus. L'usage abusif de toute marque commerciale ou de tout autre contenu du présent manuel est strictement interdit. Funai fera appliquer avec détermination ses droits de propriété intellectuelle dans toute l'étendue des lois.

SYLVANIA est une marque déposée d'OSRAM SYLVANIA Inc., utilisée sous licence.

## Accessoires Fournis

**Manuel du propriétaire**  
(1EMN26204)

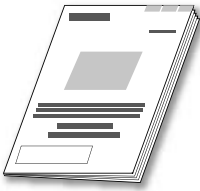

**Démarrage Rapide**  
(1EMN26265)

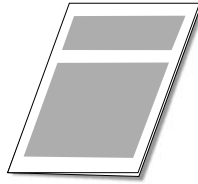

**Télécommande**  
(NH200UD)



**Piles**  
(AAA, 1,5V x 2)



**Ensemble de vis pour fixer le socle**  
(1ESA23632)



- Si vous devez remplacer ces accessoires, veuillez prendre comme référence le numéro indiqué sur les illustrations et contacter le numéro gratuit de notre service d'aide à la clientèle, indiqué sur la couverture de ce manuel.

### Remarque

- Si vous perdez les vis, rachetez des vis cruciforme M4x12 Phillips chez votre détaillant local.

## Fixation de la Base

Pour pouvoir poser le téléviseur sur une surface plane, vous devez le fixer sur sa base. Assurez-vous que la base est bien orientée dans la bonne direction.

**1** Étendez un linge épais et doux sur une table tel qu'indiqué sur l'illustration. Posez le téléviseur à plat sur ce linge en veillant à ce que l'écran soit dirigé vers le bas. Assurez-vous de ne pas endommager l'écran.

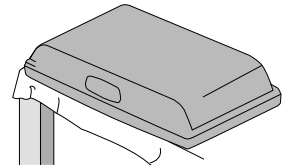

**2** Insérez les 2 crochets situés sous le fond du téléviseur dans les deux trous situés sur la base (indiqués par la flèche ①), puis déplacez la base dans le sens indiqué par la flèche ② jusqu'à ce qu'elle se bloque : les 3 trous de montage sont alors alignés. Veillez à ne pas placer le cordon d'alimentation CA entre le pied et la base.

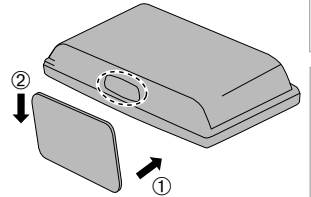

**3** Insérez puis vissez les vis cruciformes Phillips dans les 3 trous filetés situés sous la base jusqu'à ce qu'elles soient bien serrées.

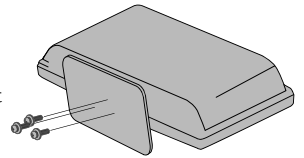

### Pour Enlever le Support de l'Appareil

- Dévissez les vis cruciformes mises en place lors de l'étape 3. Une fois les vis retirées, déplacez la base dans le sens opposé à celui indiqué par la flèche ② lors de l'étape 2, puis tirez la base vers l'arrière du téléviseur. Attention de ne pas faire tomber le socle en le retirant.

### Remarque

- Lorsque vous montez le support, vérifiez que toutes les vis sont serrées correctement. Si le support n'est pas fixé correctement, l'appareil risque de tomber, ce qui peut provoquer des blessures et endommager l'arrière.
- Utilisez une table qui puisse supporter le poids du appareil et qui soit plus grande que celui-ci.
- Assurez-vous que la table se trouve sur un emplacement stable.
- Lors de la fixation de la base, assurez-vous que la mention **FRONT** ↑ inscrite sur la base soit bien dirigée vers le haut. Si ce n'est pas le cas, les 2 crochets ne pourront pas être insérés dans la base.

## Symboles Utilisés dans ce Manuel

Les symboles utilisés dans ce manuel sont décrits ci-dessous. La description concerne :

**ATSC** : L'utilisation d'un téléviseur Numérique

**NTSC** : Télévision Câble/Analogique

- Si aucun symbole n'apparaît sous l'indication de la fonction, son utilisation s'applique aux deux types de téléviseur.

## Fixation du Téléviseur sur le Support Mural

Vissez bien cet appareil sur votre meuble à l'aide de vis à bois (non fournies), sur les 2 trous situés à l'arrière de la base, comme indiqué.

- Taille de vis recommandée : 5,1 x 20 mm

arrière de l'appareil

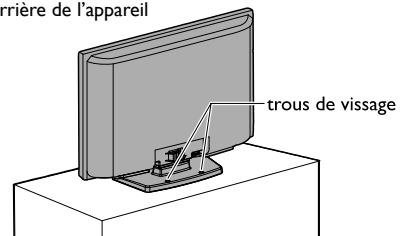

### Remarque

- Lorsque vous retirez votre téléviseur du support mural, veuillez à bien dévisser les vis à bois.

## Panneau de Commande

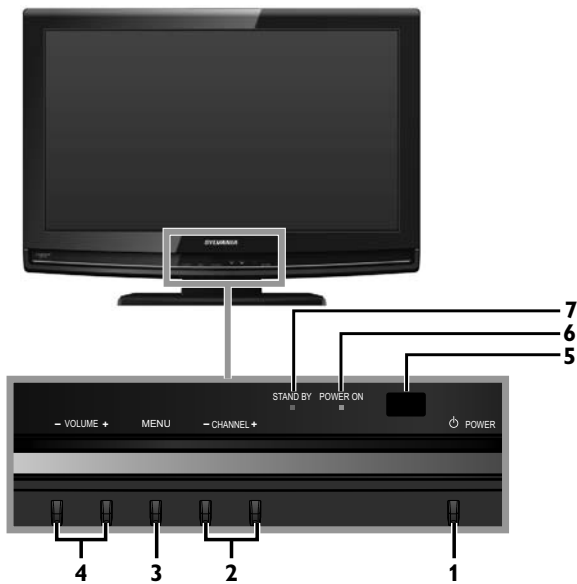

1 **POWER** ➡ p.15

2 **CHANNEL +/-** ➡ p.17

Appuyez pour sélectionner les chaînes ou pour vous déplacer vers le haut (+)/bas (-) dans les options du menu principal.

3 **MENU** ➡ p.19

4 **VOLUME +/-** ➡ p.16

Appuyez pour régler le volume ou vous déplacer à droite (+)/gauche (-) en utilisant les options du menu principal.

5 **Fenêtre de capteur infrarouge**

Capte les signaux de commande infrarouges émis par la télécommande.

6 **Indicateur POWER ON**

S'allume en vert lorsque l'appareil est sous tension.

7 **Indicateur STAND BY**

S'allume en rouge lorsque l'appareil est éteint.

## Bornes

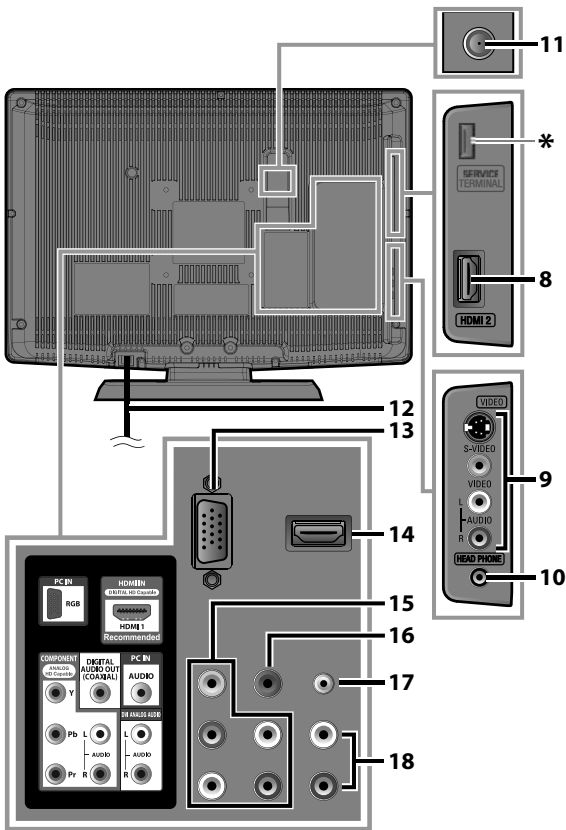
**Panneau Latéral**

- 8 Prise d'Entrée HDMI 2 ➡ p.9, 10  
 9 Prises S-Vidéo / Vidéo Composite / Audio (G/D) pour VIDEO ➡ p.11, 12

## 10 Prise Écouteurs

Permet de raccorder un casque pour pouvoir écouter vos émissions sans gêner votre entourage.

**Panneau Arrière**

- 11 Prise d'Antenne ➡ p.9  
 12 Cordon d'alimentation ➡ p.14  
 13 Prise d'Entrée PC (VGA) ➡ p.13  
 14 Prise d'Entrée HDMI 1 ➡ p.9, 10  
 15 Prises d'Entrée Vidéo Composantes et Audio (G/D) ➡ p.9,11

## 16 Prise de Sortie Audio Numérique

➡ p.12

## 17 Prise d'Entrée Audio pour PC ➡ p.13

Permet de raccorder un câble audio stéréo à minijack pour PC.

## 18 Prises d'Entrée Audio (G/D) pour HDMI1

➡ p.10

Raccordement d'un périphérique DVI à l'aide d'un câble audio.

(pour prise d'Entrée HDMI 1 uniquement)

**Remarque le prise de maintenance**

\* prise de maintenance (usage du service seulement)

- N'utilisez ce port que si une mise à jour du logiciel est nécessaire.
- L'utilisateur ne doit raccorder aucun autre périphérique le prise de maintenance (appareil photo numérique, clavier, souris, etc.) : ces derniers ne fonctionneront plus.
- La mise à jour du logiciel est, dans la plupart des cas, effectuée par un technicien agréé. Dans certains cas, les utilisateurs peuvent être amenés à effectuer la mise à jour eux-mêmes.



## Boutons de la Télécommande



- 1 (marche) ➡ p.15
- 2 SLEEP ➡ p.16
- 3 Touches numériques ➡ p.17
  - (point)  
Appuyez pour passer de la canal principale à la souscanal.
- 4 PREV CH ➡ p.17  
Appuyez pour retourner au visionnement de la chaîne précédente.
- 5 BACK ➡ p.18  
Appuyez pour revenir au menu précédent.
- 6 OK ➡ p.15
- 7 ▲/▼/◀/▶ (curseur) ➡ p.15
- 8 MENU ➡ p.19
- 9 SAP ➡ p.16
- 10 VOL +/- ➡ p.16
- 11 MUTE ➡ p.16
- 12 SOURCE ➡ p.17
- 13 FREEZE ➡ p.16  
Appuyez pour fait une pause d'image sur l'écran.
- 14 FORMAT ➡ p.17  
Appuyez pour sélectionner les rapports de format disponibles pour l'écran du téléviseur.
- 15 ECO ➡ p.18  
Appuyez sur cette touche pour réduire la consommation d'énergie.
- 16 INFO ➡ p.18
- 17 CH +/- ➡ p.17
- 18 RED / GREEN / BLUE / YELLOW ➡ p.30  
Fonction utile pour FUN-LINK.
- 19 ➡ p.30  
Permettent d'avancer ou de reculer rapidement dans le disque. ➡ p.30  
 Permet de commencer la lecture du disque. ➡ p.30  
 ➡ p.30  
Permettent d'avancer ou de reculer rapidement dans le disque. ➡ p.30  
 ➡ p.30  
Permet de mettre la lecture du disque en pause. ➡ p.30  
 ➡ p.30  
Permet d'arrêter la lecture d'un disque.
- 20 FUN-LINK OPTIONS ➡ p.18, 30  
Permet d'accéder à divers menus de votre appareil HDMI connecté à l'aide d'un câble HDMI.

### Utilisation d'une télécommande universelle pour commander cet appareil.

- Assurez-vous que le code composant de votre télécommande universelle correspond bien à celui de notre marque. Consultez le manuel accompagnant votre télécommande pour toute information complémentaire.
- Nous ne garantissons pas une interopérabilité à 100 % avec toutes les télécommandes universelles.

### Remarque

- Les boutons à fond gris ( ) ne sont pas disponibles si vous n'êtes pas connecté à des appareils compatibles avec la fonction Fun-Link.
- Nous ne garantissons pas une interopérabilité à 100 % avec d'autres marques d'appareils compatibles HDMI.

### Précautions Concernant les Piles :

- Vous devez insérer les piles en plaçant les pôles dans le bon sens, tel qu'indiqué dans le logement à piles. L'inversion des pôles des piles peut causer des dommages à l'appareil.
- N'utilisez pas simultanément des piles de types différents (ex., alcalines et carbone / zinc ou piles rechargeables de type Ni-Cd, Ni-Mh, etc.) ou des piles usagées avec des piles neuves.
- Si vous prévoyez de laisser l'appareil inutilisé pour une période prolongée, retirez les piles pour éviter les risques de dommages ou de blessure causés par une fuite d'électrolyte.
- N'essayez pas de recharger les piles ; elles risqueraient de surchauffer et d'éclater.

## Insérer les Piles

Insérez les piles (AAA, 1,5V x 2) en faisant correspondre leurs pôles avec ceux indiqués dans le logement à piles de la télécommande.

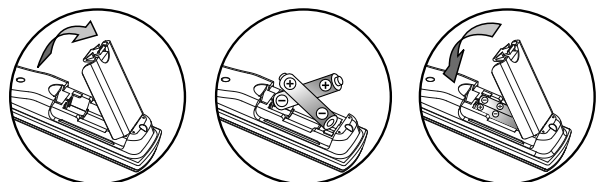

# PRÉPARATION

**Aucun des câbles fournis n'est utilisé avec ces connexions :**

Procurez-vous les câbles nécessaires chez votre détaillant local. Le câble High Speed HDMI (connu également comme câble HDMI catégorie 2) est recommandé pour une meilleure compatibilité.

## Avant toute connexion

Avant de brancher le cordon d'alimentation, assurez-vous que l'antenne ou l'autre appareil est bien connecté.

## Connexion de l'Antenne

Connectez le câble coaxial RF de la sortie murale à la prise d'entrée d'antenne de l'appareil.

ex.)

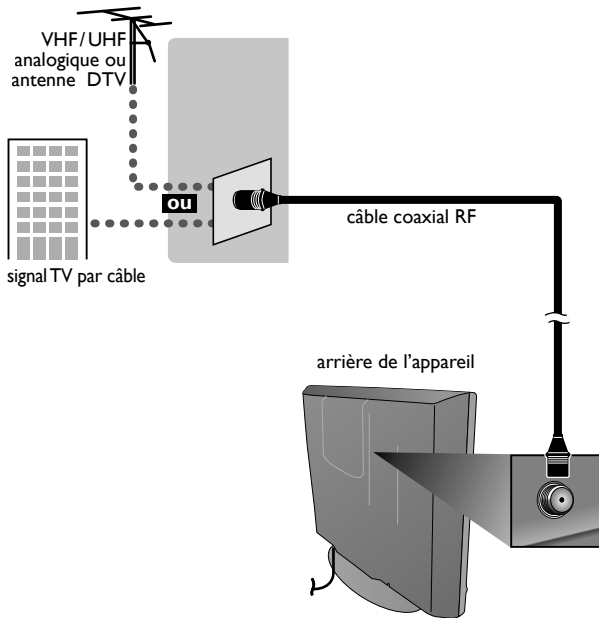

Une fois les connexions terminées, allumez l'appareil et exécutez l'installation initiale. Le balayage des chaînes est nécessaire pour que l'appareil mémorise toutes les chaînes disponibles dans votre région. **[Installation Initiale]** ➔ p.15

### Remarque

- Visitez le site [www.antennaweb.org](http://www.antennaweb.org) pour toute question concernant l'antenne de télévision numérique (DTV).
- Suivant le type d'antenne, vous aurez peut-être besoin de types différents de combinateurs (mélangeurs) ou séparateurs (diviseurs). Contactez votre magasin local de produits électroniques pour vous procurer ces articles.
- Par mesure de sécurité et pour éviter d'endommager l'appareil, déconnectez le câble coaxial RF de la prise d'entrée d'antenne avant de déplacer l'appareil.
- Si vous utilisez une antenne pour capter la télévision analogique, cette antenne devrait également fonctionner pour capter la télévision numérique (DTV). Les antennes installées à l'extérieur ou au grenier sont plus efficaces que les antennes posées sur le téléviseur.
- Pour permuter facilement la source entre l'antenne et le câble, installez un sélecteur d'antenne.
- Si vous ne recevez aucun signal de votre service de télévision par câble, contactez votre opérateur.

## Connexion à un Décodeur de Diffusion par Câble/Satellite

Utilisez un câble HDMI ou vidéo composante pour raccorder les prises d'Entrée HDMI ou Vidéo Composante de l'appareil aux prises de sortie HDMI ou vidéo composante du décodeur câble/satellite.

Si vous connectez les prises d'Entrée Vidéo Composantes, connectez les câbles audio aux prises d'entrée Audio G/D situées à côté du Connecteur vidéo Composantes.

ex.)

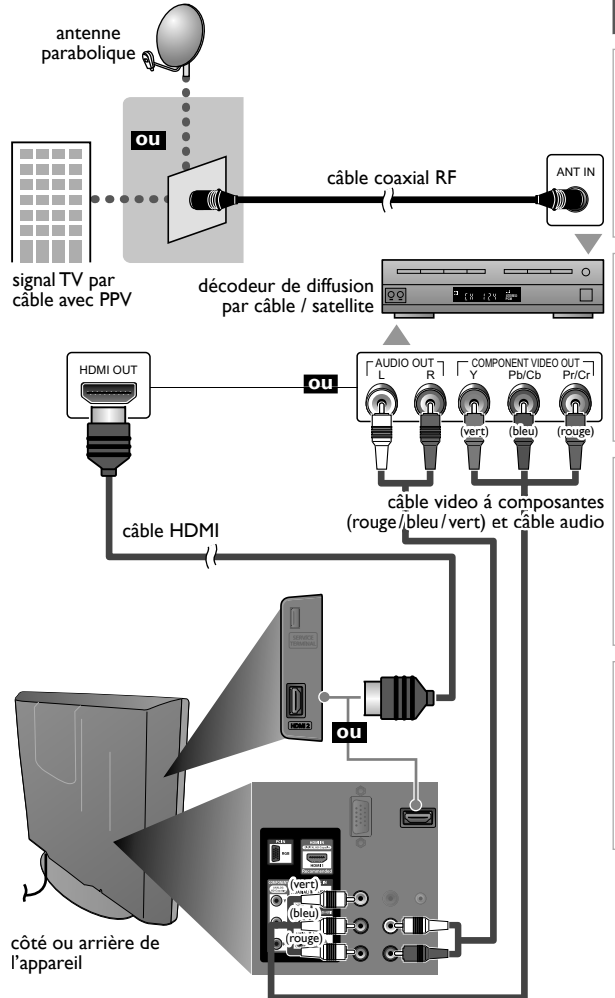

Vous pouvez également connecter cet appareil à une prise de sortie autre que HDMI ou vidéo par composantes si le décodeur de diffusion par câble/satellite possède des prises de sortie différentes. Les câbles requis et les méthodes de connexion au décodeur; ainsi que le canal de réception des signaux MAQ en clair varient suivant le fournisseur de diffusion par câble/satellite. Pour de plus amples informations, contactez votre fournisseur de service de télévision par câble ou par satellite.

Aucun des câbles fournis n'est utilisé avec ces connexions :

Procurez-vous les câbles nécessaires chez votre détaillant local. Le câble High Speed HDMI (connu également comme câble HDMI catégorie 2) est recommandé pour une meilleure compatibilité.

## Connexion HDMI-DVI

Utilisez un câble de conversion HDMI-DVI pour raccorder l'appareil aux appareils vidéo externes équipés d'une prise de sortie DVI.

ex.)

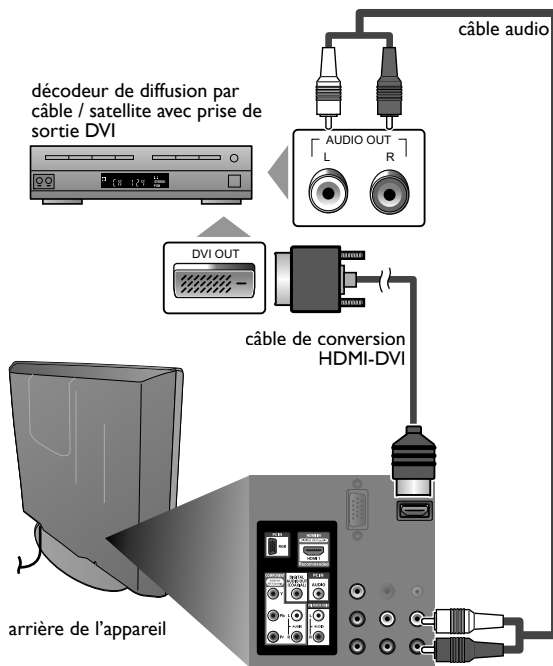

## Connexion d'un Appareil Externe

### Connexion HDMI

La connexion HDMI permet d'obtenir une image de meilleure qualité.

La connexion HDMI (High-Definition Multimedia Interface) permet le transfert de signaux vidéo haute-définition et de signaux numériques audio multicanal à l'aide d'un seul câble.

ex.)

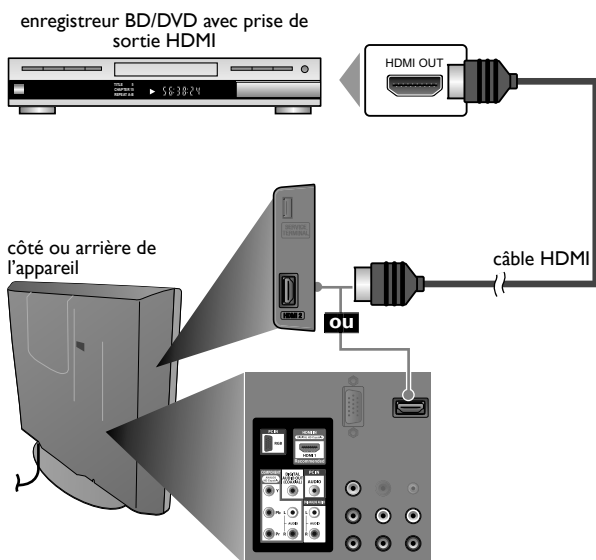

### Remarque

#### Pour la connexion HDMI

- L'appareil accepte les signaux vidéo 480i, 480p, 720p et 1080i et les signaux audio de 32kHz, 44,1kHz et 48kHz.
- Ce appareil ne prend en charge que le signal audio à 2 chaînes (LPCM).
- Vous devez sélectionner « PCM » pour l'audio numérique de l'appareil connecté ou vérifier le réglage audio HDMI. Le signal audio risque de ne pas être restitué si vous sélectionnez « Bitstream », etc.
- Ce appareil ne prend en charge que les signaux conformes EIA861.

#### Pour la connexion HDMI-DVI

- L'appareil accepte les signaux vidéo 480i, 480p, 720p et 1080i.
- La connexion HDMI-DVI nécessite également des branchements audio séparés et les signaux audio sont convertis d'analogique en numérique pour cette connexion.
- Le DVI n'affiche pas d'image 480i non conforme à la norme EIA/CEA-861/861B.

## Connexion Vidéo à Composantes

La connexion par Vidéo Composante offre une meilleure qualité d'image avec des périphériques vidéo connectés à cet appareil. Si vous connectez les prises d'Entrée Vidéo Composantes, connectez les câbles audio aux prises d'Entrée Audio G/D situées à côté du connecteur Vidéo Composantes.

ex.)

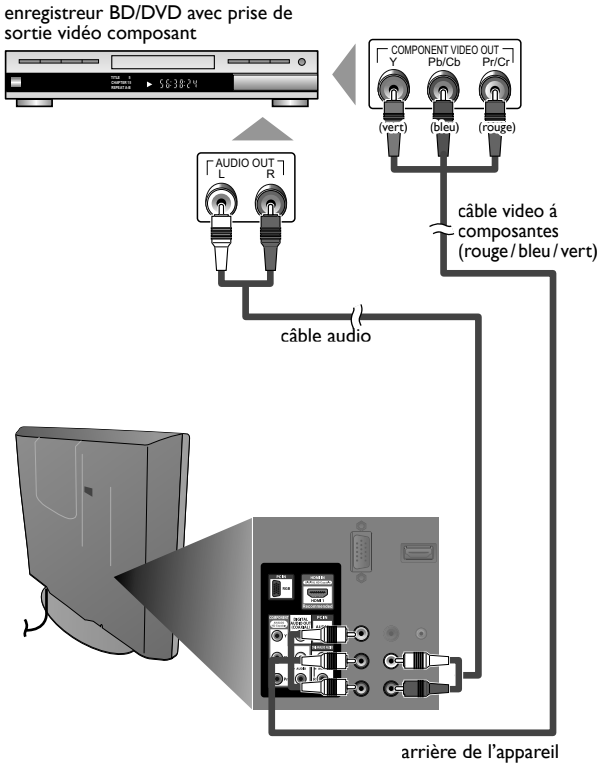

### Remarque

- L'appareil accepte les signaux vidéo 480i/480p/720p et 1080i.

## Connexion S-Vidéo

La connexion S-Vidéo offre une bonne qualité d'image pour les appareils vidéo raccordés à l'appareil. Si vous branchez un périphérique sur la prise d'Entrée S-Vidéo de l'appareil, branchez des câbles audio sur les prises d'Entrée Audio G/D situées sous le connecteur Vidéo Composite.

ex.)

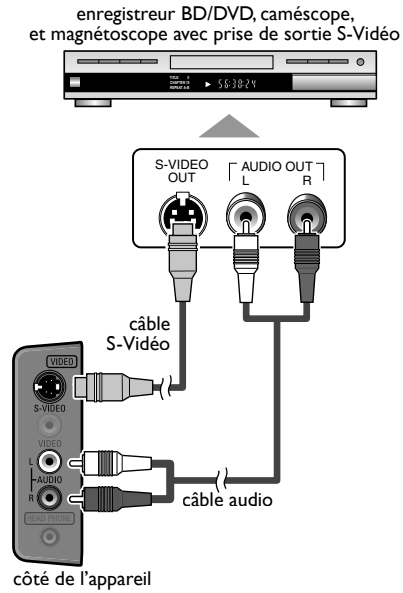

**Les câbles pour cette connexion ne sont pas fournis :**  
Procurez-vous les câbles nécessaires chez votre détaillant local.

## Connexion Vidéo Composite

La connexion Vidéo Composite offre une qualité d'image standard aux périphériques vidéo connectés à l'appareil. Si vous connectez un périphérique que la prise d'Entrée Vidéo Composite de l'appareil, connectez des câbles audio aux prises d'Entrée Audio G/D situées à côté du connecteur Vidéo Composite.

Lorsque la prise audio du périphérique vidéo est monaurale, connectez un câble audio à la prise d'Entrée Audio de gauche. ex.)

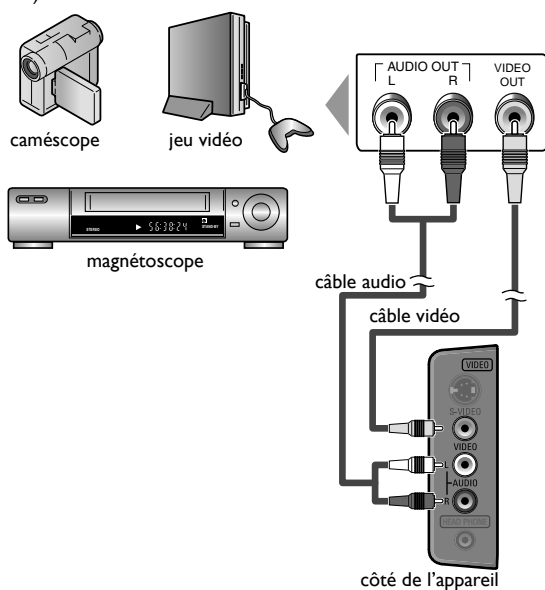

### Remarque

- Si vous connectez à la fois la prise d'Entrée S-Vidéo et la prise d'Entrée Vidéo Composite, la connexion S-Vidéo aura la priorité.

## Connexion de Sortie Audio Numérique

(pour le contenu diffusé en numérique uniquement)  
Si vous connectez l'appareil à un appareil audio numérique externe, vous pourrez profiter d'un rendu audio multicanal similaire au son diffusé en mode numérique 5.1 canaux. Utilisez un câble coaxial audio numérique pour raccorder l'appareil aux appareils audio numériques externes. ex.)

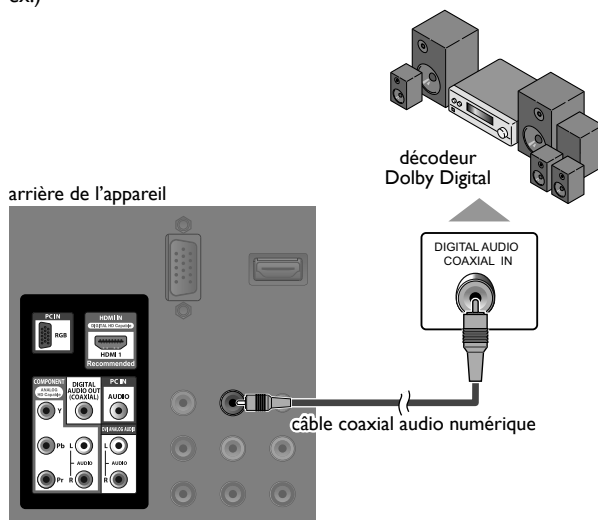

## Connexion PC

Cet appareil est équipé d'une prise d'entrée PC. En raccordant cet appareil à votre PC, vous pouvez l'utiliser comme moniteur pour PC. Pour ce faire, utilisez un câble VGA et un câble audio stéréo à mini-jack.  
ex.)

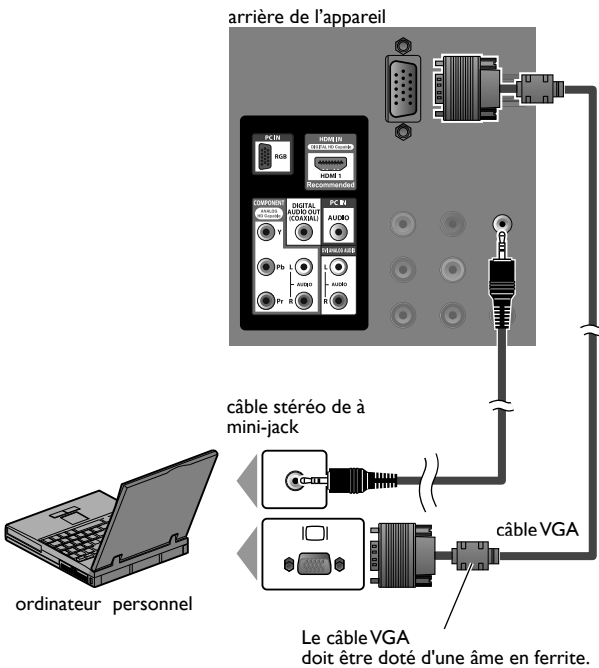

Les signaux suivants peuvent être affichés :

Format	Résolution	Fréquence du balayage vertical
VGA	640 x 480	60Hz
SVGA	800 x 600	
XGA	1 024 x 768	
WXGA	1 280 x 768	
	1 360 x 768	

Les autres formats ou les signaux non-standard ne sont pas affichés correctement.

### Remarque

- Veuillez acheter un câble VGA doté d'une âme en ferrite.
- Les opérations suivantes peuvent réduire le bruit.
  - Placez un tore magnétique sur le cordon d'alimentation de votre PC.
  - Débranchez le cordon d'alimentation de votre PC et utilisez la batterie intégrée.

## Branchez le Cordon d’Alimentation Secteur

Ne branchez le cordon d’alimentation sur une prise murale qu’après avoir effectué tous les branchements nécessaires.

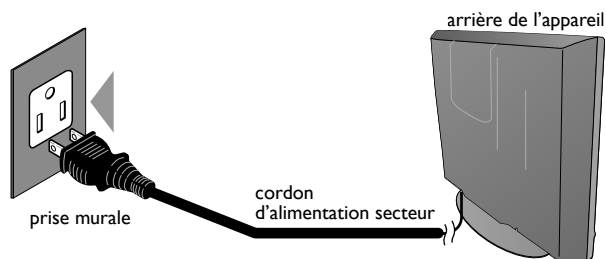

### Attention :

- Ne branchez pas le cordon d’alimentation secteur sur une prise murale alimentée par une tension supérieure à celle préconisée pour cet appareil (120 V CA).  
En ne respectant pas cette mise en garde, vous risquez de provoquer un incendie ou de vous électrocuter.

### Remarque

- À chaque fois que vous branchez le cordon d’alimentation, aucune opération ne peut être réalisée pendant quelques secondes. Il ne s’agit pas d’un dysfonctionnement.

Ces opérations sont accessibles par la télécommande. Certaines peuvent aussi être accessibles par les commandes de l'appareil principal lui-même.

- 4 Sélectionnez le paramètre région de votre choix à l'aide du ◀/▶, et appuyez sur OK.



- Sélectionnez le magasin **[Magasin]**, l'appareil est configuré avec des paramètres d'affichage prédéfinis et sa consommation peut parfois dépasser les valeurs limites prévues par la norme ENERGY STAR®.
- Si vous sélectionnez **[Maison]**, le rendement énergétique de l'appareil est optimisé pour une utilisation à domicile et vous pouvez régler la qualité de l'image et du son en fonction de vos préférences.
- Une fois les réglages initiaux effectués, la chaîne mémorisée dotée du plus petit numéro ainsi qu'un message vous demandant de confirmer le réglage du lieu d'utilisation s'affichent sur l'écran du téléviseur.

## Installation Initiale

Cette section vous guide à travers les étapes de la configuration initiale de l'appareil, qui comprennent la sélection de la langue pour le menu sur écran, et le balayage automatique des chaînes, c'est-à-dire du balayage automatique et de la mémorisation des chaînes captées.

### Avant de commencer :

Assurez-vous que l'appareil est relié à une antenne ou au câble.

- 1 Une fois les connexions nécessaires effectuées, appuyez sur pour allumer l'appareil.
  - La première mise sous tension de l'appareil peut demander quelques instants.
  - Le menu **[Initial Setup]** apparaît automatiquement lorsque l'appareil est mis sous tension.
- 2 Utilisez ▲/▼ pour sélectionner la langue du menus sur écran dans la liste (English/Español/Français) située à droite de l'écran du téléviseur.
- 3 Utilisez ▲/▼ pour sélectionner **[Antenne]** pour les chaînes de télévision ou **[Câble]** pour les chaînes de câblodiffusion, et appuyez sur OK.

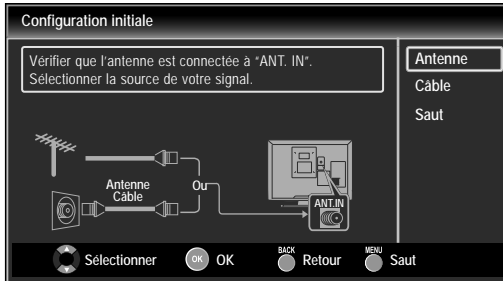

- La **[Programmation auto]** commence.

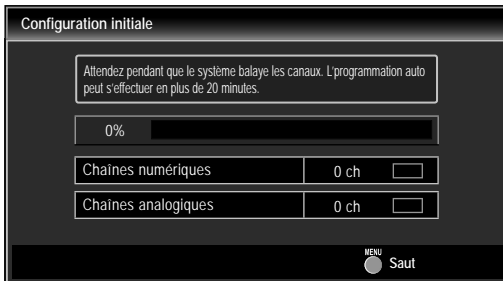

### Remarque

- Si vous ne recevez aucun signal de votre service de télévision par câble, contactez votre opérateur.
- Si vous appuyez sur ou MENU pendant le balayage automatique des chaînes, le paramètre sera annulé.
- La fonction de balayage automatique initiale des chaînes ne peut être exécutée qu'une seule fois, pour **[Antenne]** ou **[Câble]**. Lorsque vous modifiez la connexion (Antenne/Câble), réglez de nouveau le paramètre **[Programmation auto]**. ➡ p.19
- Si aucun signal n'est reçu par la borne d'antenne et qu'aucune commande n'est exécutée pendant plusieurs secondes après la mise sous tension de l'appareil, **[Conseils Utiles]** apparaît. Suivez les instructions qui apparaissent sur l'écran du téléviseur.

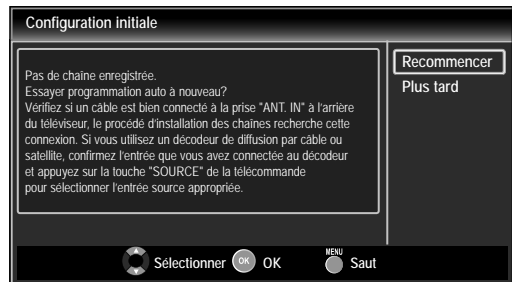

- Vous devez régler **[Maison]** dans l'étape 4. Dans le cas contraire, les modifications que vous aurez apportées aux réglages ne seront pas mémorisées lorsque vous éteindrez l'appareil.

### Une fois la configuration initiale terminée...

- Si vous souhaitez effectuer une nouvelle recherche automatique des chaînes.
  - [Programmation Auto]** ➡ p.19
- Vous pouvez ajouter les chaînes analogiques et câblées de votre choix non mémorisées par la fonction de recherche auto des chaînes.
  - [Ajouter Chaînes]** ➡ p.20
- Si vous souhaitez changer la langue utilisateur.
  - [Sélection de la Langue]** ➡ p.21
- Si vous souhaitez modifier les paramètres.
  - [Région]** ➡ p.31



# REGARDER LA TÉLÉVISION

**Mode Freeze** permet de geler l'image affichée sur l'écran du téléviseur pendant 5 minutes.

Appuyez sur **FREEZE** pour geler l'image.



- La sortie audio n'est pas mise en pause.
- Pour annuler le mode Freeze, appuyez sur n'importe quelle touche à l'exception de **OK**.

**Minuterie de Sommeil** peut être réglée de manière à éteindre automatiquement l'appareil après un laps de temps donné.

Appuyez plusieurs fois sur **SLEEP** pour modifier le temps qui doit s'écouler avant que le téléviseur ne s'éteigne (augmente la durée de 30 minutes jusqu'à 120 minutes).

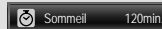

Appuyez une fois sur **SLEEP** pour afficher la durée restante sur l'écran.

- Pour annuler la minuterie, appuyez plusieurs fois sur **SLEEP** jusqu'à ce que **[Sommeil Hf]** apparaisse.



## Fonctions Sonores

décrit comment modifier l'audio, la langue audio ainsi que le volume.

### Réglage du Volume

Use **VOL +/-** to adjust the volume.



**Volume 30** s'affiche pendant quelques secondes lors du réglage du volume.

### Mode Silence

Appuyez sur **MUTE** pour couper temporairement le son.



**Sourde** s'affiche pendant quelques secondes.

- Appuyez de nouveau sur **MUTE** ou utilisez **VOL +/-** pour rétablir le niveau de volume initial.



### Changement du Mode Audio

#### ATSC

Appuyez plusieurs fois sur **SAP** pour parcourir les langues audio disponibles.

- Les langues disponibles varient d'une diffusion à l'autre.
- **[Autre]** s'affiche lorsque la langue audio n'est pas disponible ou lorsque les langues disponibles sont autres que l'anglais, l'espagnol ou le français.



#### NTSC

Appuyez sur **SAP** pour afficher le mode audio actuellement sélectionnée. Pendant la réception d'une diffusion des MTS, appuyez plusieurs fois pour parcourir les canaux audio disponibles.

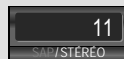

ex.) Quand tous les modes sont disponibles



- STÉRÉO** : Émet l'audio stéréo
- SAP** : Émet le deuxième programme audio
- MONO** : Émet l'audio mono



**Parcours des Modes d'Entrée** permet de basculer facilement du téléviseur (ATSC ou NTSC) aux autres périphériques externes à l'aide de la télécommande lorsque ces périphériques sont connectés à l'appareil.

Appuyez plusieurs fois sur **SOURCE** ou **CH +** pour parcourir les modes d'entrée.

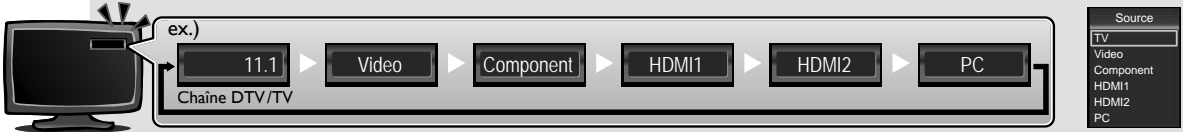

- Appuyer sur **CH -** inverse le sens du cycle des modes d'entrée.

## Mode d'Affichage sur Écran de Télévision

5 types de modes d'affichage peuvent être sélectionnés lorsque la station de diffusion envoie un signal vidéo 16:9 ou 4:3. Et 3 types de modes d'affichage peuvent être sélectionnés pour un signal d'entrée PC.

Appuyez plusieurs fois sur **FORMAT** pour changer le rapport de format du téléviseur.

*Pour un signal vidéo 16:9*

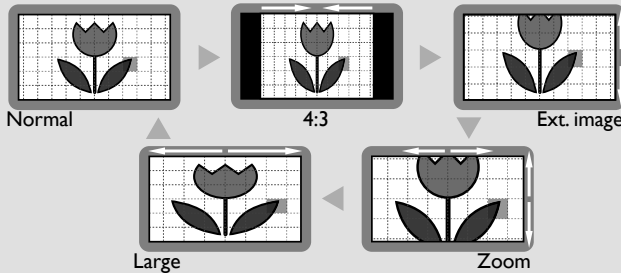

**Normal** affiche une image 16:9 à sa taille originale.

**4:3** affiche une image 16:9 au format 4:3 ; l'image est raccourcie horizontalement. Des barres latérales apparaissent de chaque côté de l'écran.

**Ext. image** affiche une image 16:9 étirée verticalement de manière à remplir l'écran. Seul le haut de l'image est rogné.

**Zoom** affiche une image 16:9 à sa taille maximum sans modifier ses proportions horizontales et verticales.

**Large** affiche une image étirée horizontalement. Ce mode d'affichage rogne les côtés gauche et droit de l'image.

*Pour un signal vidéo 4:3*

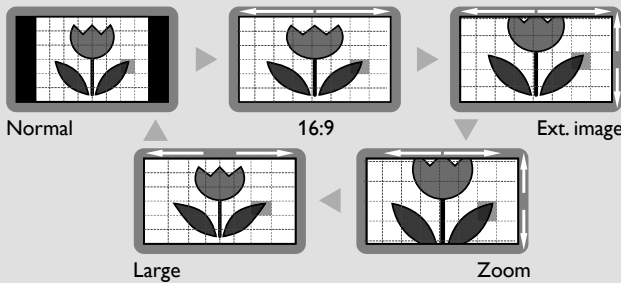

**Normal** affiche une image 4:3 à sa taille originale.

Des bandes latérales apparaissent des deux côtés de l'écran.

**16:9** affiche une image 4:3 au format 16:9 ; l'image est étirée horizontalement pour remplir l'écran.

**Ext. image** affiche une image 4:3 au format 16:9 ; l'image est étirée verticalement au niveau du haut de l'écran. Le haut de l'image est rogné.

**Zoom** affiche une image 4:3 au format 16:9 ; l'image est étirée verticalement afin de remplir l'écran. Le haut et le bas de l'image sont rognés.

**Large** affiche l'image avec le centre de celle-ci à la taille originale et les côtés étirés horizontalement pour remplir l'écran.

*Pour un signal d'entrée PC*

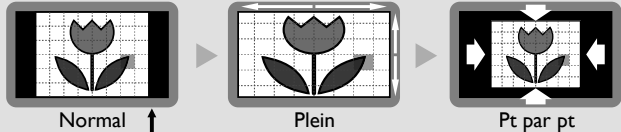

**Normal** affiche une image étirée de façon proportionnelle. Des bandes latérales apparaissent des deux côtés de l'écran.

**Plein** affiche une image étirée horizontalement sans respect des proportions afin de remplir l'écran.

**Pt par pt** affiche une image à sa taille originale.

## Sélection de Chaîne

Sélectionnez les chaînes en utilisant sur **CH +/-** ou sur **les Touches numériques**.

- Pour sélectionner les chaînes mémorisées, utilisez **CH +/-** ou **les Touches numériques**.
- Pour sélectionner les chaînes non mémorisées, utilisez **les Touches numériques**.

Pour utiliser **les Touches numériques**

**ATSC**

- Lorsque vous sélectionnez le canal numérique 11.1. N'oubliez pas d'appuyer sur **.** avant d'appuyer sur le numéro du sous-canal.



Appuyez sur **PREV CH** pour revenir à la chaîne que vous regardiez.

**NTSC**

- Lorsque vous sélectionnez la chaîne câblée ou analogique 11



**Remarque** • **[Pas de Signal]** apparaît sur l'écran du téléviseur une fois la diffusion de la sous-canal terminée.

- Le message **[Prog. audio seulement]** apparaît sur l'écran du téléviseur lorsque vous recevez uniquement un signal audio.

## Informations sur Écran

Vous pouvez afficher sur l'écran du téléviseur la chaîne actuellement sélectionnée ou d'autres informations, telles que le mode audio. En mode numérique, les informations d'émission détaillées pour le canal actuel telles que titre du programme ou guide des programmes sont affichées.

Appuyez sur **INFO**.

ATSC

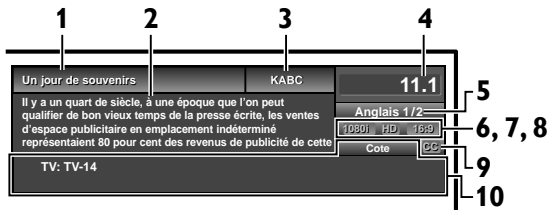

NTSC

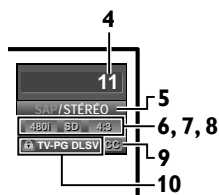

- 1 titre d'émission
- 2 guide des émissions  
(Le guide des émissions s'affiche en plus des informations de diffusion. Affichage de 4 lignes maximum.)
- 3 station émettrice
- 4 numéro de chaîne
- 5 langue audio (ATSC)/mode audio (NTSC)  
[Changement du Mode Audio] ➔ p.16
- 6 nombre réel de lignes de balayage et mode de balayage
- 7 format TV
- 8 format d'image du programme
- 9 CC (non disponible si le paramètre Sous-titres codés est réglé sur [Hf])
- 10 catégorie de contenu bloquée

- Pour effacer l'affichage, appuyez de nouveau sur **INFO**. Vous pouvez aussi appuyer sur **BACK**.

### Remarque

- Lorsque le guide des émissions comporte plus de 4 lignes, utilisez ▲/▼ pour faire défiler le texte.
- [Aucune description fournie.] s'affiche lorsque le guide des émissions n'est pas disponible.
- Lorsque le guide des programmes est affiché, la fonction de sous-titres est interrompue.
- En mode d'entrée externe, l'écran suivant s'affiche ;  
ex.) Lorsqu'un appareil externe est connecté à la prise d'Entrée Vidéo.

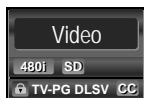

- L'affichage des informations disparaît automatiquement au bout d'1 minute.

## Réduction de la Luminosité

Il est possible de réduire la luminosité du rétroéclairage afin d'économiser davantage d'énergie que si le paramètre [Mode Économie d'Énergie] est réglé sur [Ef]. ➔ p.31

Appuyez une fois sur **ECO** pour diminuer la luminosité.  
Appuyez de nouveau sur **ECO** pour augmenter la luminosité.

### Remarque

- Même si cette fonction est activée, la luminosité augmente lorsque vous activez ou désactivez le [Mode économie d'énergie] car le mode d'économie d'énergie est prioritaire.
- Vous devez sélectionner le paramètre [Maison] dans [Région]. ➔ p.31  
Dans le cas contraire, les modifications que vous aurez apportées aux réglages ne seront pas mémorisées lorsque vous éteindrez l'appareil.

## Options Fun-Link

Si vous possédez des périphériques de notre marque (lecteur BD ou graveur DVD) compatibles avec les fonctions Fun-Link, connectez-les à cet appareil à l'aide d'un câble HDMI de manière à pouvoir contrôler les différents périphériques à partir de la télécommande de cet appareil.

### Avant de commencer :

Vous devez régler les paramètres [Commande des dispositifs] et [Commande de Fun-Link] sur [Ef]. ➔ p.30

Dans le cas contraire, **FUN-LINK OPTIONS** ne fonctionne pas, et ce, même si vous avez branchés des périphériques de notre marque à cet appareil.

Les périphériques approuvés et recommandés permettant de profiter de Fun-Link sont les suivants ;

#### MAGNAVOX

NB530MGX  
NB500MG1F  
MBP1100/F7

#### SYLVANIA

NB530SLX  
NB500SL1

- 1 Appuyez sur **FUN-LINK OPTIONS** pour afficher le menu [Options Fun-Link].

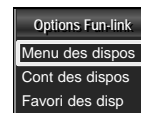

<b>Menu des dispo</b>	Cette fonction vous permet de contrôler le menu de votre périphérique Fun-Link connecté.
<b>Cont des dispo</b>	Cette fonction vous permet de contrôler le menu principal de vos DVD ou de vos disques Blu-ray.
<b>Favori des disp</b>	Cette fonction vous permet de contrôler le menu pop-up de vos disques Blu-ray.

- 2 Utilisez ▲/▼/◀/▶/OK de la télécommande pour actionner les fonctions souhaitées de vos périphériques.

### Remarque

- Il se peut que certaines fonctions Fun-Link ne soient pas disponibles avec certains disques ou périphériques Fun-Link.
- Nous ne garantissons pas une interopérabilité à 100 % avec d'autres marques de périphériques compatibles HDMI.

# CONFIGURATION OPTIONNELLE

## Menu Principal

Cette section présente un aperçu du menu principal qui s'affiche lors de la pression sur **MENU**. Le menu principal comprend les options de configuration des fonctions ci-dessous.

Appuyez sur **MENU**.



- Image** [Réglage de l'Image] ➡ p.22
- Son** [Réglage du Son] ➡ p.23
- Configuration** [Programmation Auto] ➡ p.19
  - Vous pouvez lancer un balayage automatique des chaînes captées et retirer les chaînes indésirables.
- [Liste Chaînes] ➡ p.20
  - Les Chaînes programmées automatiquement figurent dans cette liste des Chaînes : utilisez les touches **CH +/-** pour y accéder.
- [Ajouter Chaînes] ➡ p.20
  - Vous pouvez ajouter des chaînes de télévision qui n'ont pas été détectées lors de la recherche automatique.
- Options** [Sous-titres] ➡ p.24
  - Vous pouvez modifier le format d'affichage des sous-titres utilisé pour afficher les dialogues d'un programme TV ou les autres informations textuelles qui s'affichent sur l'écran du téléviseur.
- [Verrouillage] ➡ p.27
  - Vous pouvez spécifier des restrictions d'accès au visionnement.
- [Réglages PC] ➡ p.29
  - Vous pouvez régler la position, la stabilité et la clarté de l'écran du PC.
- [Fun-Link] ➡ p.30
  - Vous pouvez régler les options Fun-Link.
- [Mode Économie d'Énergie] ➡ p.31
- [Région] ➡ p.31
  - Remplacez le réglage [Magasin] par [Maison] pour permettre la mémorisation des modes [Image] et [Son] sélectionnés.
- [Info Logiciel Actuel] ➡ p.31
- Langue** [Sélection de la Langue] ➡ p.21
  - Changer la Langue du Menu Principal.

## Programmation Auto

Si vous changez de mode de connexion au réseau (ex. vous remplacez le câble d'antenne par la télévision par câble), ou si installez l'appareil dans une autre région après avoir procédé à la configuration initiale, ou bien si vous restaurez les chaînes du réseau numérique que vous avez effacées, il est recommandé d'utiliser la fonction Recherche automatique afin d'effectuer une nouvelle recherche des chaînes.

### Avant de commencer :

Assurez-vous que l'appareil est relié à une antenne ou au câble.

- 1 Appuyez sur **MENU** pour afficher le menu principal.
- 2 Utilisez **▲/▼** pour sélectionner [Configuration], et appuyez sur **OK**.
- 3 Utilisez **▲/▼** pour sélectionner [Programmation auto], et appuyez sur **OK**.
- 4 Utilisez **▲/▼** pour sélectionner une option appropriée, et appuyez sur **OK**.

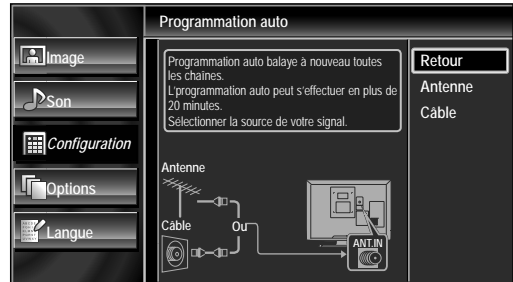

- Lorsque l'appareil est connecté à une antenne VHF/UHF, sélectionnez [Antenne].
- Si un décodeur de câblodiffusion est connecté, sélectionnez [Câble].
- La [Programmation auto] commence.

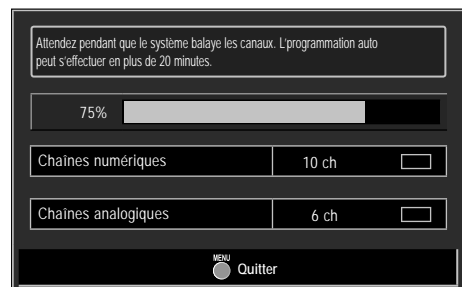

- Une fois le balayage et la mémorisation terminés, la chaîne mémorisée dont le numéro est le plus bas s'affichera.

### Remarque

- Après avoir effectué [Programmation auto], utiliser **CH +/-** sur la télécommande permet de sauter automatiquement les programmes indisponibles.
- Si vous ne recevez aucun signal de votre service de télévision par câble, contactez votre opérateur.
- Si vous appuyez sur **○** ou **MENU** pendant le balayage automatique des chaînes, le paramètre sera annulé.
- Même après un [Programmation auto] le réglage des chaînes est perdu si vous débranchez le cordon d'alimentation avant d'éteindre l'appareil en appuyant sur **○**.
- Le Code NIP sera nécessaire une fois que vous aurez défini un Code NIP de [Verrouillage]. ➡ p.27
- Pour modifier votre Code NIP, suivez les instructions fournies dans la section [Changez Code]. ➡ p.28

## Liste Chaînes

Les chaînes sélectionnées ici peuvent être ignorées lors de la sélection de la chaîne via la touche **CH +/-** .  
Ces chaînes restent accessibles à l'aide **les Touches numériques**.

- 1 Appuyez sur **MENU** pour quitter le menu principal.
- 2 Utilisez **▲/▼** pour sélectionner **[Configuration]**, et appuyez sur **OK**.
- 3 Utilisez **▲/▼** pour sélectionner **[Liste chaînes]**, et appuyez sur **OK**.
- 4 Utilisez **▲/▼** pour sélectionnez la chaîne que vous désirez ignorer, et appuyez sur **OK**.



- L'affichage de la chaîne qui a été supprimée devient sombre. Vous ne pouvez plus sélectionner cette chaîne en utilisant **CH +/-** .
- Pour réactiver une chaîne supprimée, utilisez **▲/▼** et appuyez sur **OK**. Les chaînes enregistrées sont surlignées.
- Lorsque vous supprimez un canal principale, ses sous-canal sont supprimées aussi.

- 5 Appuyez sur **MENU** pour quitter.

### Remarque

- Les chaînes sont en mode ATSC si elles portent l'indication **[DTV]**. Autrement elles sont en mode NTSC.

## Ajouter Chaînes

Cette fonction vous permet d'ajouter les chaînes qui n'ont pas été ajoutées par le balayage automatique des chaînes en raison des conditions de réception lors du réglage initial.

- 1 Appuyez sur **MENU** pour quitter le menu principal.
- 2 Utilisez **▲/▼** pour sélectionner **[Configuration]**, et appuyez sur **OK**.
- 3 Utilisez **▲/▼** pour sélectionner **[Ajouter chaînes]**, et appuyez sur **OK**.
- 4 Utilisez **les Touches numériques** pour entrer le numéro de la chaîne que vous voulez ajouter, et appuyez sur **OK**.

11



- 5 Appuyez sur **MENU** pour quitter.

### Remarque

- Si le réglage a été correctement effectué, le message **[Ajoutée à la liste des chaînes.]** apparaît.
- Si l'entrée externe est utilisée, il n'est pas possible d'enregistrer la chaîne et **[Non disponible]** s'affiche sur l'écran du téléviseur.
- En utilisant **CH +/-**, vous pouvez sélectionner les chaînes mémorisées seulement.

## Vérification de l'Antenne

ATSC

Cette fonction vous permet de vérifier la force du signal numérique de chaque chaîne.

- 1 Appuyez sur **MENU** pour quitter le menu principal.
- 2 Utilisez **▲/▼** pour sélectionner **[Configuration]**, et appuyez sur **OK**.
- 3 Utilisez **▲/▼** pour sélectionner **[Antenne]**, et appuyez sur **OK**.
- 4 Utilisez **les Touches numériques** ou **CH +/-** pour sélectionnez la chaîne pour laquelle vous désirez vérifier la puissance du signal numérique capté par l'antenne.

11.1

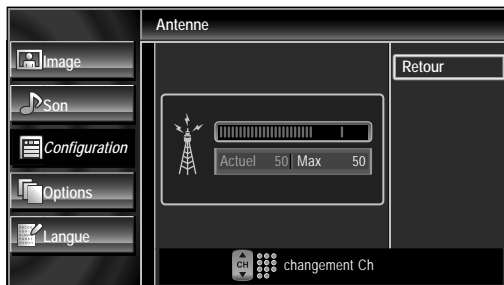

- Si la chaîne est réglée sur un canal analogique (câble) ou sur une entrée externe, vous ne pouvez pas vérifier l'état de l'antenne.

## Video



- 5 Appuyez sur **MENU** pour quitter.

## Sélection de la Langue

Vous avez le choix entre l'anglais, l'espagnol et le français comme langue de menu sur écran.

- 1 Appuyez sur **MENU** pour quitter le menu principal.
- 2 Utilisez **▲/▼** pour sélectionner **[Langue]**, et appuyez sur **OK**.
- 3 Utilisez **▲/▼** pour sélectionner **[English]**, **[Español]** ou **[Français]**, et appuyez sur **OK**.

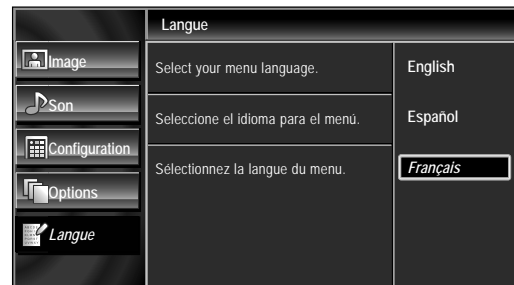

- 4 Appuyez sur **MENU** pour quitter.

### Remarque

- Si vous souhaitez afficher les menus en français, et non en anglais ou en espagnol, appuyez sur **MENU**. Sélectionnez **[Language]** ou **[Idioma]** à l'aide du **▲/▼**, et appuyez sur **OK**. Sélectionnez **[Français]** à l'aide du **▲/▼**, et appuyez sur **OK**. Appuyez sur **MENU** pour quitter le menu principal.

# Réglage de l'Image

Vous pouvez régler le mode d'image ou personnaliser la qualité de l'image selon vos préférences.

## Avant de commencer :

Vous devez sélectionner le paramètre **[Maison]** dans **[Région]**. ➔ p.31  
 Dans le cas contraire, les modifications que vous aurez apportées aux réglages ne seront pas mémorisées lorsque vous éteindrez l'appareil.

- 1 Appuyez sur **MENU** pour quitter le menu principal.
- 2 Utilisez **▲/▼** pour sélectionner **[Image]**, et appuyez sur **OK**.
- 3 Utilisez **▲/▼** pour sélectionner l'option que vous désirez régler, et appuyez sur **OK**.

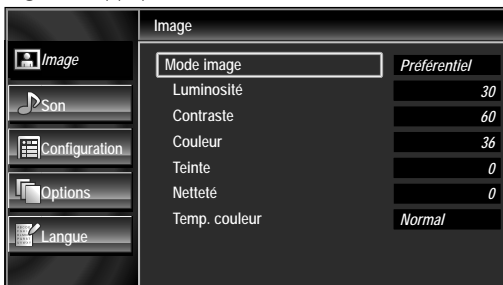

- 4 Réglez les paramètres suivants.

## Mode image

Utilisez **▲/▼** pour sélectionner le réglage souhaité, et appuyez sur **OK**.  
 ([Préférentiel], [Standard], [Sport], [Film], et [Jeu])

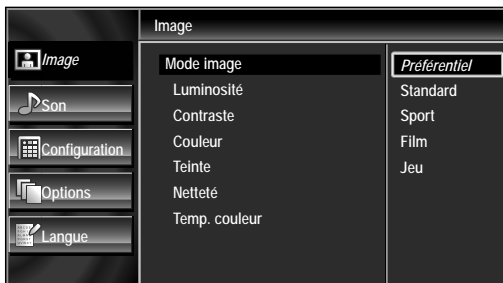

## Luminosité, Contraste, Couleur, Teinte, Netteté, Température couleur

Vous ne pouvez régler que les options lorsque **[Préférentiel]** est réglé sur **[Mode image]**. Utilisez **▲/▼** pour sélectionner le réglage de votre choix, puis utilisez **◀/▶** pour procéder au réglage.

<b>Luminosité</b> 	Appuyez sur <b>◀</b> pour réduire la luminosité	Appuyez sur <b>▶</b> pour augmenter la luminosité
<b>Contraste</b> 	Appuyez sur <b>◀</b> pour réduire le contraste	Appuyez sur <b>▶</b> pour augmenter le contraste
<b>Couleur</b> 	Appuyez sur <b>◀</b> pour atténuer la couleur	Appuyez sur <b>▶</b> pour accentuer la couleur
<b>Teinte</b> 	Appuyez sur <b>◀</b> pour accentuer le rouge	Appuyez sur <b>▶</b> pour accentuer le vert

<b>Netteté</b> 	Appuyez sur <b>◀</b> pour adoucir	Appuyez sur <b>▶</b> pour rendre plus net
<b>Température couleur</b> 	Appuyez sur <b>◀</b> pour ajouter des couleurs chaudes	Appuyez sur <b>▶</b> pour ajouter des couleurs froides

- 5 Appuyez sur **MENU** pour quitter.

## Réglage de Son

Vous pouvez régler le mode sonore, l'égaliseur et d'autres options sonores.

### Avant de commencer :

Vous devez sélectionner le paramètre **[Maison]** dans **[Région]**.

►► p.31

Dans le cas contraire, les modifications que vous aurez apportées aux réglages ne seront pas mémorisées lorsque vous éteindrez l'appareil.

- 1 Appuyez sur **MENU** pour quitter le menu principal.
- 2 Utilisez **▲/▼** pour sélectionner **[Son]**, et appuyez sur **OK**.
- 3 Utilisez **▲/▼** pour sélectionner l'option que vous désirez régler, et appuyez sur **OK**.



- 4 Réglez les paramètres suivants.

### Mode audio

Utilisez **▲/▼** pour sélectionner le réglage de votre choix, et appuyez sur **OK**.

(**[Préférentiel]**, **[Standard]**, **[Film]**, **[Musique]**, et **[Nouvelle]**)



### Égaliseur

Permet de régler la qualité du son pour chaque fréquence. Utilisez **◀/▶** pour sélectionner la fréquence spécifique et utilisez **▲/▼** pour régler le volume sonore, et appuyez sur **OK**.

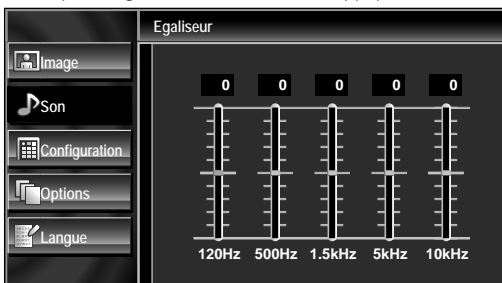

## Haut-parleurs du téléviseur

Sélectionnez la sortie audio des enceintes de l'appareil ou non. Si votre amplificateur est compatible HDMI et connecté à cet appareil au moyen d'un câble HDMI, certains réglages sonores (augmentation du volume, par exemple) peuvent être effectués à l'aide de la télécommande de cet appareil. Assurez-vous que **[Commande de Fun-Link]** est réglé sur **[Ef]**. ►► p.30

Utilisez **▲/▼** pour sélectionner l'option de votre choix, et appuyez sur **OK**.

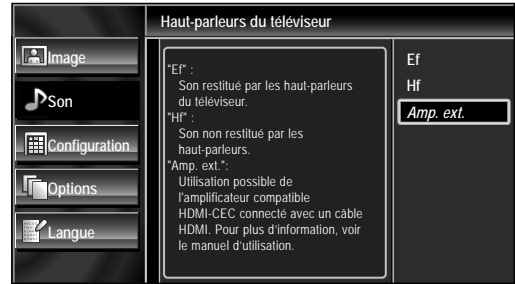

<b>Ef</b>	Le son sera émis par les haut-parleurs de l'appareil.
<b>Hf</b>	Le son ne sera pas émis par les haut-parleurs de l'appareil.
<b>Amp. ext.</b>	Vous pouvez contrôler la sortie audio des périphériques connectés au moyen d'un câble HDMI à l'aide de la télécommande de cet appareil.

### Remarque

- Nous ne garantissons pas une interopérabilité à 100 % avec d'autres marques de périphériques compatibles HDMI.

### MTS primaire

Vous pouvez régler le mode de sortie comme une valeur par défaut pour le mode sonore (NTSC uniquement). Ce réglage n'est pas verrouillé lorsque vous modifier le mode de sortie à l'aide de la touche **SAP**.

**[Fonctions Sonores]** ►► p.16

Utilisez **▲/▼** pour sélectionner l'option de votre choix, et appuyez sur **OK**.



<b>Stéréo</b>	Émet l'audio stéréo.
<b>Mono</b>	Émet l'audio mono.
<b>SAP</b>	Émet le deuxième programme audio.

- 5 Appuyez sur **MENU** pour quitter.



## Sous-titres

Vous pouvez afficher les sous-titres des émissions de télévision, des films et des nouvelles. Les sous-titres désignent le texte des dialogues ou les descriptions qui s'affichent à l'écran pour les personnes malentendantes.

- 1 Appuyez sur **MENU** pour quitter le menu principal.
- 2 Utilisez **▲/▼** pour sélectionner **[Options]**, et appuyez sur **OK**.
- 3 Utilisez **▲/▼** pour sélectionner **[Sous-titre]**, et appuyez sur **OK**.

Suivez les instructions ci-dessous pour configurer chacune des options.



## A. Service Sous-titrage

- 4 Utilisez **▲/▼** pour sélectionner **[Service sous-titrage]**, et appuyez sur **OK**.
- 5 Utilisez **▲/▼** pour sélectionner le sous-titre souhaité, et appuyez sur **OK**.

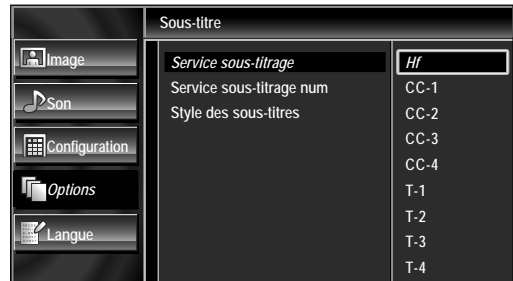

<b>CC-1 et T-1</b>	Les sous-titres principaux et les services textuels. Les sous-titres ou le texte s'affichent dans la même langue que le dialogue de l'émission (jusqu'à 4 lignes de texte sur l'écran du téléviseur; là où le texte ne cache pas les parties importantes de l'image).
<b>CC-3 et T-3</b>	servent de chaînes de données préférées. Le sous-titrage ou le texte est souvent une langue secondaire.
<b>CC-2, CC-4, T-2 et T-4</b>	Rarement disponible. Les diffuseurs ne l'utilisent que dans des cas spéciaux, lorsque <b>[CC-1]</b> et <b>[CC-3]</b> ou <b>[T-1]</b> et <b>[T-3]</b> ne sont pas disponibles, par exemple.

- 3 modes d'affichage sont disponibles, suivant le type d'émission :

<b>Mode Paint-on</b>	Affiche immédiatement les caractères saisis sur l'écran du téléviseur.
<b>Mode Pop-on</b>	Affiche tous les caractères en même temps après leur mise en mémoire.
<b>Mode Roll-up</b>	Affiche les caractères de manière continue, par défilement (max. 4 lignes).

- 6 Appuyez sur **MENU** pour quitter.

## B. Service Sous-titrage Num

ATSC

Outre les sous-titres codés de base, le téléviseur numérique possède ses propres sous-titres codés appelés service de sous-titres numériques. Utilisez ce menu pour modifier les réglages du service de sous-titres numériques.

- Utilisez ▲/▼ pour sélectionner [**Service sous-titrage num**], et appuyez sur **OK**.
- Utilisez ▲/▼ pour sélectionner le service de sous-titres numériques de votre choix, et appuyez sur **OK**.



<b>Hf</b>	À sélectionner si vous ne souhaitez pas de service sous-titrage num.
<b>CS-1 à CS-6</b>	Sélectionnez un de ces services avant de changer toute autre option dans le menu [ <b>Sous-titre</b> ]. En temps normal, choisissez [ <b>CS-1</b> ].

- Appuyez sur **MENU** pour quitter.

**Remarque**

- Les [**Service sous-titrage num**] disponibles varient suivant les spécifications de diffusion.

## C. Style des Sous-titres

ATSC

Vous pouvez changer le style des sous-titres, comme par exemple la police de caractères, la couleur, la taille, etc.

- Utilisez ▲/▼ pour sélectionner [**Style des sous-titres**], et appuyez sur **OK**.
- Utilisez ▲/▼ pour sélectionner [**Param. utilis.**], et appuyez sur **OK**.



- Utilisez ▲/▼ pour sélectionner [**Ef**], et appuyez sur **OK**.
- Utilisez ▲/▼ pour sélectionner une option, et appuyez sur **OK**. Puis utilisez ▲/▼ pour sélectionner le réglage souhaité, et appuyez sur **OK**.

**Affichage de l'image**

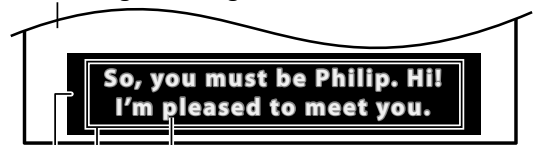

- Bord**  
(Couleur bord et Type bord)
- Police**  
(Style police, Taille police, Couleur police, Opacité ou Transparence police)
- Arrière-plan**  
(Couleur de l'arrière-plan, Opacité ou Transparence de l'arrière-plan)

- Les différents réglages sont décrits sur la page suivante.
- Consultez les réglages que vous avez effectués dans la page suivante en vous reportant au coin supérieur droit de la fenêtre des paramètres affichée (toutes les sélections n'indiquent pas les différences sélectionnées).

## Style police

Le style des caractères des sous-titres affichés peut être modifié tel qu'indiqué dans l'illustration.



## Taille police

La taille des caractères des sous-titres affichés peut être modifiée tel qu'indiqué dans l'illustration.



## Couleur police

La couleur des caractères des sous-titres affichés peut être modifiée tel qu'indiqué dans l'illustration.



## Opacité police

L'opacité des caractères des sous-titres affichés peut être modifiée tel qu'indiqué dans l'illustration.



## Couleur l'arrière-plan

La couleur du fond des sous-titres affichés peut être modifiée tel qu'indiqué dans l'illustration.



## Opacité l'arrière-plan

L'opacité du fond des sous-titres affichés peut être modifiée tel qu'indiqué dans l'illustration.



## Couleur bord

La couleur des bords des sous-titres affichés peut être modifiée tel qu'indiqué dans l'illustration.

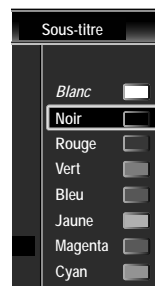

## Type bord

Le type de bord des sous-titres affichés peut être modifié tel qu'indiqué dans l'illustration.



## 8 Appuyez sur MENU pour quitter.

### Remarque

- Le sous-titrage codé ne s'affichera pas si vous utilisez une connexion HDMI.
- Pour que les sous-titres s'affichent sur l'écran du téléviseur, il faut que le signal diffusé contienne des données de sous-titres.
- Les émissions de télévision et les annonces télévisées ne sont pas toutes sous-titrées ou ne possèdent pas tous les types de sous-titres.
- Il se peut que les sous-titres et les textes ne correspondent pas exactement à la voix émise par le téléviseur.
- Les changements de chaîne peuvent causer le retard des sous-titres pendant quelques secondes.
- Le réglage du volume ou la coupure du son peuvent causer le retard des sous-titres pendant quelques secondes.
- Il se peut que des abréviations, des symboles ou d'autres formes grammaticales abrégées soient utilisées pour que le texte n'accuse pas de retard par rapport à l'action qui se déroule sur l'écran. Il ne s'agit pas d'un dysfonctionnement.
- Les caractères des sous-titres ou du texte ne s'affichent pas pendant l'affichage du menu principal ou des fonctions.
- Si une case noire apparaît sur l'écran du appareil, cela signifie que les sous-titres sont réglés sur le mode texte. Pour enlever la case, sélectionnez **[CC-1]**, **[CC-2]**, **[CC-3]**, **[CC-4]** ou **[HF]**.
- Si l'appareil reçoit des signaux de mauvaise qualité, il se peut que les sous-titres contiennent des erreurs ou qu'aucun sous-titre ne soit disponible. Les causes possibles de mauvaise qualité des signaux sont :
  - Le brouillage causé par le démarrage d'un véhicule automobile
  - Le brouillage d'un moteur électrique
  - La faiblesse du signal capté
  - La réception d'un signal multiplex (image fantôme ou scintillement de l'écran)
  - Perte de données et Pixellisation (DTV uniquement)
- En cas de coupure de courant, l'appareil garde en mémoire les réglages de sous-titres que vous avez choisis.
- Lorsque l'appareil reçoit un signal de lecture d'effets spéciaux (ex. : Recherche, Ralenti et Arrêt sur l'Image) depuis la chaîne de sortie vidéo du magnétoscope (ch3 ou ch4), il se peut qu'il n'affiche pas les bons sous-titres ou le bon texte.

## Verrouillage

Le contrôle parental lit les cotes de protection parentale des émissions et refuse l'accès aux émissions dont la cote est supérieure au niveau que vous avez spécifié. Grâce à cette fonction, vous pouvez bloquer l'accès à certains programmes ne convenant pas aux enfants et rendre invisibles certaines chaînes ou modes d'entrée externe.

- 1 Appuyez sur **MENU** pour quitter le menu principal.
- 2 Utilisez **▲/▼** pour sélectionner **[Options]**, et appuyez sur **OK**.
- 3 Utilisez **▲/▼** pour sélectionner **[Verrouillage]**, et appuyez sur **OK**.

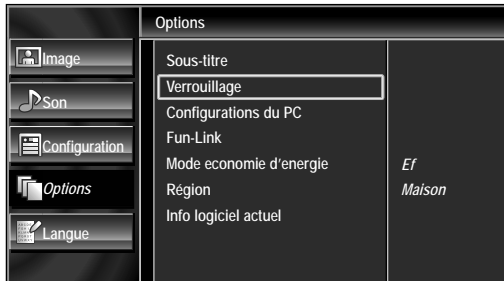

- 4 Utilisez les **Touches numériques** pour saisir votre Code NIP à quatre chiffres.

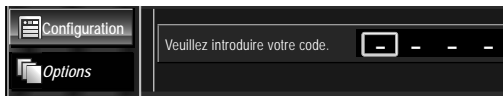

- Si vous n'avez pas encore défini votre Code NIP, saisissez **0, 0, 0, 0**.
- Lorsque le Code NIP est correct, le menu **[Verrouillage]** s'affiche.

Suivez les instructions ci-dessous pour configurer chacune des options.

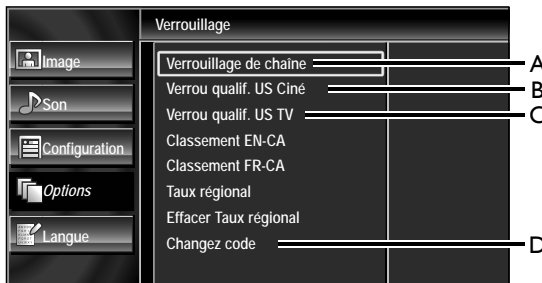

### Remarque

- Lorsque vous sélectionnez une cote et la réglez sur **[Barré]**, les cotes plus élevées sont automatiquement bloquées. Les émissions à cote plus basse seront disponibles pour le visionnement.
- Si vous réglez la cote la plus élevée sur **[Vision]**, toutes les cotes sont automatiquement réglées sur **[Vision]**.
- Afin de verrouiller l'accès à tout programme inapproprié, définissez vos préférences dans les paramètres **[Verrou qualif. US Ciné]**, **[Verrou qualif. US TV]** et **[Taux régional]**.
- Le réglage de verrouillage est mémorisé en cas de panne de courant (sauf le code PIN qui revient sur 0000).
- Si la cote est bloquée, **🔒** s'affiche.
- **[Taux régional]** est disponible lorsque l'appareil reçoit un signal de diffusion numérique utilisant le nouveau système d'évaluation.
- Aux États-Unis, l'appareil peut télécharger la table des verrous de codes de région, si nécessaire.
- Les systèmes d'évaluation canadiens de cet appareil sont basés sur la norme CEA-766-A et sur la politique du CRTC.

## A. Verrouillage de Chaîne

Certaines chaînes ou certains modes d'entrée externes spécifiques peuvent être invisibles lorsque cette fonction est active.

- 5 Utilisez **▲/▼** pour sélectionner **[Verrouillage de chaîne]**, et appuyez sur **OK**.
- 6 Utilisez **▲/▼** pour sélectionner le rating de votre choix, puis appuyez plusieurs fois sur **OK** pour basculer entre **[Vision]** et **[Barré]**.

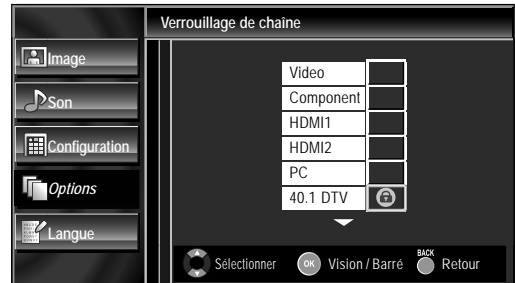

- 7 Appuyez sur **MENU** pour quitter.

## B. Verrou qualif. US Ciné

Le système américain de classement des films est celui créé par la MPAA.

- 5 Utilisez **▲/▼** pour sélectionner **[Verrou qualif. US Ciné]**, et appuyez sur **OK**.
- 6 Utilisez **▲/▼** pour sélectionner la cote désirée, puis appuyez plusieurs fois sur **OK** pour permuter entre **[Vision]** et **[Barré]**.



Caractéristique	Catégorie
<b>X</b>	Public adulte seulement
<b>NC-17</b>	Aucune personne de moins de 17 ans admise
<b>R</b>	Restreint ; les moins de 17 ans doivent être accompagnés d'un parent ou d'un tuteur adulte
<b>PG-13</b>	Ne convient pas aux enfants de moins de 13 ans
<b>PG</b>	Supervision parentale recommandée
<b>G</b>	Tout public
<b>NR</b>	Pas de classement

- 7 Appuyez sur **MENU** pour quitter.

## C. Verrou qualif. US TV

- Utilisez ▲/▼ to select [Verrou qualif. US TV], et appuyez sur OK.
- Utilisez ▲/▼/◀/▶ pour sélectionner la cote désirée, puis appuyez plusieurs fois sur OK pour commuter entre [Vision] et [Barré].



Caractéristique	Catégorie	
<b>TV-MA</b>	Public adulte seulement	plus élevée ↑ ↓ plus basse
<b>TV-14</b>	Ne convient pas aux enfants de moins de 14 ans	
<b>TV-PG</b>	Supervision parentale recommandée	
<b>TV-G</b>	Tout public	
<b>TV-Y7</b>	Convient à tous les enfants de 7 ans et plus	
<b>TV-Y</b>	Convient à tous les enfants	

- Appuyez sur MENU pour quitter.

### Pour spécifier les cotes secondaires

Dans le cas de TV-MA, TV-14, TV-PG, ou TV-Y7, vous pouvez aussi spécifier des cotes secondaires pour bloquer l'accès à des éléments spécifiques des émissions. Pour spécifier les cotes secondaires, suivez les étapes ci-dessous.

Utilisez ▲/▼/◀/▶ pour sélectionner la cote désirée, puis appuyez plusieurs fois sur OK pour commuter entre [Vision] et [Barré].



Sous caractéristique	Catégorie	Caractéristique
<b>FV</b>	Fantaisie Violence	TV-Y7
<b>V</b>	Violence	TV-MA
<b>S</b>	Scène à Caractère Sexuel	TV-14
<b>L</b>	Langage Vulgaire	TV-PG
<b>D</b>	Dialogues Suggestifs	TV-14, TV-PG

### Remarque

- Les cotes secondaires barrées apparaissent à côté de la catégorie de cote principale dans le menu [Verrou qualif. US TV].
- Il n'est pas possible de barrer une cote secondaire (D, L, S ou V) si la cote principale est réglée sur [Vision].
- Le changement d'une catégorie sur [Barré] ou [Vision] règle automatiquement toutes ses cotes secondaires sur la même valeur ([Barré] ou [Vision]).

## D. Changez Code

Le code PIN par défaut de l'appareil est 0000, mais vous pouvez définir votre propre PIN.

- Utilisez ▲/▼ pour sélectionner [Changez code], et appuyez sur OK.
- Appuyez sur les Touches numériques pour saisir le nouveau Code NIP à 4 chiffres.
  - Saisissez de nouveau le Code NIP dans l'espace [Confirmer le code.].



- Appuyez sur MENU pour quitter.

### Remarque

- Assurez-vous que le nouveau Code NIP et le Code NIP de confirmation sont identiques. S'ils sont différents, l'espace de saisie devient vide pour permettre de saisir à nouveau le Code NIP.
- Votre Code NIP sera effacé et remis à la valeur par défaut (0000) si une panne de courant survient. Si vous oubliez le Code NIP, débranchez le cordon d'alimentation pendant 10 secondes pour remettre le Code NIP à 0000.

## Réglages PC

Cette fonction vous permet de régler la position de l'écran du PC, l'horloge et la phase pendant la réception d'un signal d'Entrée provenant d'un PC.

- 1 Appuyez sur **MENU** pour quitter le menu principal.
- 2 Utilisez **▲/▼** pour sélectionner **[Options]**, et appuyez sur **OK**.
- 3 Utilisez **▲/▼** pour sélectionner **[Configurations du PC]**, et appuyez sur **OK**.
- 4 Utilisez **▲/▼** pour sélectionner le paramètre que vous voulez régler, et appuyez sur **OK**.



- 5 Régler la configuration.

### Ajustment auto

Utilisez **▲/▼** pour sélectionner **[Ajuster]**, et appuyez sur **OK**.



- La position horizontale/verticale, l'horloge et la phase de l'écran PC se règlent automatiquement.

### Position Horizontale, Position Verticale

Utilisez **◀/▶** pour régler.

	Curseur ◀	Curseur ▶
<b>Position Horizontale</b> 	pour déplacer l'écran du PC vers la gauche	pour déplacer l'écran du PC vers la droite
<b>Position Verticale</b> 	pour déplacer l'écran du PC vers le bas	pour déplacer l'écran du PC vers le haut

## Horloge, Phase

Utilisez **◀/▶** pour régler les paramètres **[Horloge]** et **[Phase]** : ils vous permettront respectivement de stabiliser l'écran PC et d'améliorer sa netteté.

	Curseur ◀	Curseur ▶
<b>Horloge</b> 	pour diminuer la valeur de réglage	pour augmenter la valeur de réglage
<b>Phase</b> 		

- 6 Appuyez sur **MENU** pour quitter.

### Remarque

- Vous risquez de ne pas obtenir un écran approprié si vous utilisez la fonction **[Ajustment auto]** avec certains signaux. Dans ce cas, réglez les paramètres manuellement.
- Réglez le paramètre **[Phase]** après avoir réglé correctement le paramètre **[Horloge]**.

## Fun-Link

Cette fonction vous permet de faire fonctionner des périphériques de notre marque dotés de la fonction Fun-Link lorsqu'ils sont connectés à cet appareil au moyen d'un câble HDMI.

- 1 Appuyez sur **MENU** pour quitter le menu principal.
- 2 Utilisez **▲/▼** pour sélectionner **[Options]**, et appuyez sur **OK**.
- 3 Utilisez **▲/▼** pour sélectionner **[Fun-Link]**, et appuyez sur **OK**.



- 4 Utilisez **▲/▼** pour sélectionner le réglage de votre choix, et appuyez sur **OK**.
- 5 Réglez les paramètres suivants.

### Commande de Fun-Link

Réglez Fun-Link sur **[Ef]** ou sur **[Hf]**. Les réglages supplémentaires suivants seront grisés si vous avez sélectionné **[Hf]**. Utilisez **▲/▼** pour sélectionner le réglage de votre choix, et appuyez sur **OK**.



<b>Ef</b>	Sélectionnez ce réglage si vous avez connecté un périphérique externe compatible avec la fonction Fun-Link.
<b>Hf</b>	Désactive toutes les fonctions Fun-Link.

### Arrêt auto. du dispositif

Vous pouvez régler votre périphérique de manière à ce qu'il s'éteigne lorsque cet appareil est mis hors tension. Utilisez **▲/▼** pour sélectionner le réglage de votre choix, et appuyez sur **OK**.



<b>Ef</b>	Le périphérique Fun-Link connecté s'éteint automatiquement lorsque vous éteignez l'appareil.
<b>Hf</b>	Le périphérique Fun-Link connecté reste allumé même si vous éteignez l'appareil.

## Marche automatique téléviseur

Cet appareil s'allume lorsqu'il détecte un signal de mise sous tension envoyé par l'un des périphériques Fun-Link connectés. Utilisez **▲/▼** pour sélectionner le réglage de votre choix, et appuyez sur **OK**.



<b>Ef</b>	Cet appareil s'allume automatiquement lorsque vous mettez l'un des périphériques Fun-Link connectés sous tension.
<b>Hf</b>	Cet appareil reste éteint même si vous mettez l'un des périphériques Fun-Link connectés sous tension.

## Commande des dispositifs

Certaines fonctions telles que la lecture d'un disque ou l'entrée dans un menu d'un périphérique connecté peuvent être contrôlées à partir de la télécommande.

Utilisez **▲/▼** pour sélectionner le réglage de votre choix, et appuyez sur **OK**.

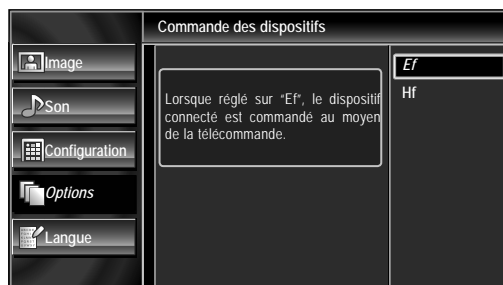

<b>Ef</b>	▶/■/▶▶/◀◀/▶▶/◀◀/   / <b>FUN-LINK OPTIONS</b> / <b>▲/▼/◀/▶/OK/BACK</b> / les Touches numériques / <b>RED/GREEN/BLUE/YELLOW</b> peuvent être utilisées pour contrôler les périphériques Fun-Link connectés à partir de la télécommande.
<b>Hf</b>	Désactive les commandes du périphérique.

## Liste Des dispositifs

Cette fonction vous permet de voir le nom des périphériques connectés. Utilisez **▲/▼** pour sélectionner le périphérique HDMI de votre choix dans la liste affichée sur l'écran du téléviseur, et appuyez sur **OK**.



- 6 Appuyez sur **MENU** pour quitter.

## Mode Économie d'Énergie

Vous pouvez choisir de réduire ou non la consommation électrique.

- 1 Appuyez sur **MENU** pour quitter le menu principal.
- 2 Utilisez **▲/▼** pour sélectionner **[Options]**, et appuyez sur **OK**.
- 3 Utilisez **▲/▼** pour sélectionner **[Mode économie d'énergie]**, et appuyez sur **OK**.
- 4 Utilisez **▲/▼** pour sélectionner le mode désiré, et appuyez sur **OK**.

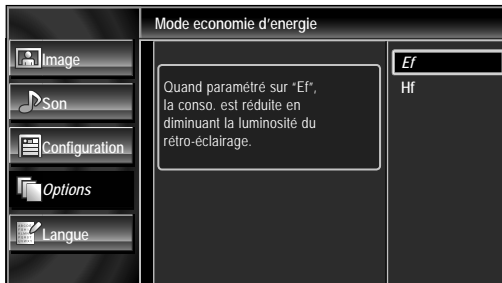

<b>Ef</b>	Réduit la consommation d'électricité.
<b>Hf</b>	Il se peut que la consommation de cet appareil soit supérieure aux valeurs limites prévues par la norme ENERGY STAR®.

- 5 Appuyez sur **MENU** pour quitter.

## Info Logiciel Actuel

Cette fonction indique la version du logiciel actuellement utilisée.

- 1 Appuyez sur **MENU** pour quitter le menu principal.
- 2 Utilisez **▲/▼** pour sélectionner **[Options]**, et appuyez sur **OK**.
- 3 Utilisez **▲/▼** pour sélectionner **[Info logiciel actuel]**, et appuyez sur **OK**.
- 4 Permet de connaître le numéro de la version du logiciel actuellement utilisée.



- 5 Appuyez sur **MENU** pour quitter.

## Région

Lorsque vous sélectionnez le magasin **[Magasin]**, il se peut que la consommation dépasse les valeurs limites prévues par la norme ENERGY STAR®.

- 1 Appuyez sur **MENU** pour quitter le menu principal.
- 2 Utilisez **▲/▼** pour sélectionner **[Options]**, et appuyez sur **OK**.
- 3 Utilisez **▲/▼** pour sélectionner **[Région]**, et appuyez sur **OK**.
- 4 Utilisez **▲/▼** pour sélectionner le région de votre choix, et appuyez sur **OK**.



- 5 Appuyez sur **MENU** pour quitter.



# DÉPANNAGE

## Guide de Dépannage

Si l'appareil ne fonctionne pas correctement même si vous l'utilisez en suivant les instructions de ce manuel, vérifiez le tableau suivant et toutes les connexions avant d'appeler pour une demande de réparation.

Symptôme	Solution
Pas d'alimentation	<ul style="list-style-type: none"><li>Assurez-vous que le cordon d'alimentation CA est branché.</li><li>Vérifiez que la prise murale CA délivre la tension correcte ; branchez un autre appareil électrique dans la prise murale afin de vous assurer que cette dernière fonctionne correctement.</li><li>En cas de panne de courant, débranchez le cordon d'alimentation pendant 1 minute pour permettre à l'appareil de se réinitialiser.</li></ul>
La touche de commande ne fonctionne pas.	<ul style="list-style-type: none"><li>Appuyez sur une seule touche à la fois. N'appuyez pas simultanément sur plusieurs touches. NE PAS appuyer sur plusieurs touches à la fois.</li><li>Assurez-vous qu'aucun des boutons de la télécommande n'est coincé en position enfoncée et que tous les boutons peuvent bouger librement.</li></ul>
L'appareil est allumé mais aucune image n'est visible à l'écran.	<ul style="list-style-type: none"><li>Vérifiez la connexion de l'antenne ou du décodeur de diffusion par câble/satellite.</li><li>Vérifiez que tous les câbles de l'appareil sont connectés aux prises de sortie correctes du dispositif externe tel qu'enregistreur BD/DVD.</li><li>Vérifiez que le mode d'entrée choisi correspond bien à la prise d'entrée utilisée.</li><li>Assurez-vous que votre ordinateur N'EST PAS en mode veille lorsque le mode d'entrée du appareil est défini sur PC. Appuyez sur n'importe quelle touche du clavier pour réactiver votre ordinateur.</li></ul>
Pas d'image ou de son	<ul style="list-style-type: none"><li>Assurez-vous que l'appareil est allumé.</li><li>Assurez-vous que le bon mode d'entrée est sélectionné.</li><li>Vérifiez que tous les câbles de l'appareil sont connectés aux prises de sortie correctes du dispositif externe tel qu'enregistreur BD/DVD.</li><li>Regardez d'autres chaînes. Le problème peut être limité à la chaîne ou dû à la faible puissance du signal.</li><li>Éteignez l'appareil et attendez environ 1 minute, puis rallumez-le.</li><li>Vérifiez la connexion de l'antenne ou du décodeur de diffusion par câble/satellite.</li><li>Vérifiez que le mode d'entrée choisi correspond bien à la prise d'entrée utilisée.</li><li>Assurez-vous que votre ordinateur N'EST PAS en mode veille lorsque le mode d'entrée du appareil est défini sur PC. Appuyez sur n'importe quelle touche du clavier pour réactiver votre ordinateur.</li><li>Vérifiez que le son n'est pas réglé sur la sourdine. Appuyez sur <b>MUTE</b>  pour afficher à l'écran la barre de volume et vérifier le réglage.</li><li>Vérifiez que le volume n'est pas réglé sur <b>[0]</b> ou <b>[Sourdine]</b>. Si c'est le cas, réglez le volume au niveau désiré à l'aide des touches <b>VOL + / -</b>.</li></ul>
Pas de couleur	<ul style="list-style-type: none"><li>Regardez d'autres chaînes. Le problème peut être limité à la chaîne ou dû à la faible puissance du signal.</li><li>Réglez <b>[Couleur]</b> dans le menu principal.</li></ul>
Les réglages des paramètres <b>[Image]</b> ou <b>[Son]</b> ne sont pas appliqués à chaque fois que l'appareil est allumé.	<ul style="list-style-type: none"><li>Vous devez sélectionner le paramètre <b>[Maison]</b> dans <b>[Région]</b>.  <b>p.31</b> Dans le cas contraire, les modifications que vous aurez apportées aux réglages ne seront pas mémorisées lorsque vous éteindrez l'appareil.</li></ul>
Son correct mais image médiocre	<ul style="list-style-type: none"><li>Le brouillage électrique causé par d'autres appareils près du téléviseur peut affecter la qualité de l'image.</li><li>Réglez <b>[Contraste]</b> et <b>[Luminosité]</b> dans le menu principal.</li><li>Regardez d'autres chaînes. Le problème peut être limité à la chaîne ou dû à la faible puissance du signal.</li><li>Pour une qualité d'image optimale, regardez les programmes « haute définition » conçus pour écrans larges. Si vous n'avez pas accès à des programmes HD, regardez des programmes de « définition standard ».</li></ul>
Image correcte mais son médiocre.	<ul style="list-style-type: none"><li>Regardez d'autres chaînes. Le problème peut être limité à la chaîne ou dû à la faible puissance du signal.</li><li>Assurez-vous que le câble audio est branché correctement.</li></ul>

Symptôme	Solution
L'image est déformée ou vous entendez un son inhabituel.	<ul style="list-style-type: none"> <li>L'appareil reçoit peut-être des interférences causées par des appareils électriques, des automobiles, des motocyclettes ou des éclairages fluorescents.</li> <li>Déplacez l'appareil pour vérifier si des interférences sont bien la cause du problème.</li> </ul>
Image fantôme, lignes ou bande sur l'image	<ul style="list-style-type: none"> <li>Le brouillage électrique causé par d'autres appareils près du téléviseur peut affecter la qualité de l'image.</li> <li>Regardez d'autres chaînes. Le problème peut être limité à la chaîne.</li> </ul>
L'écran affiche du « brouillage » ou des « parasites ».	<ul style="list-style-type: none"> <li>Lorsque les capacités de l'appareil dépassent celles du signal numérique diffusé, le signal est augmenté pour s'adapter aux capacités de l'appareil, ce qui peut causer le brouillage.</li> </ul>
Marques de couleurs différentes sur l'écran du téléviseur	<ul style="list-style-type: none"> <li>Regardez d'autres chaînes. Le problème peut être limité à la chaîne ou dû à une pixellisation.</li> </ul>
Vous changez de source d'entrée et le volume sonore change.	<ul style="list-style-type: none"> <li>L'appareil garde en mémoire le dernier réglage de volume.</li> <li>Si le volume sonore de l'autre dispositif est réglé plus bas ou plus haut, le volume sonore.</li> </ul>
Vous changez de source d'entrée et la taille de l'écran change.	<ul style="list-style-type: none"> <li>Cet appareil garde en mémoire le dernier mode d'affichage utilisé lors de la dernière utilisation de la source considérée.</li> </ul>
L'image affichée ne couvre pas la totalité de l'écran.	<ul style="list-style-type: none"> <li>Si vous utilisez l'appareil comme un moniteur PC, assurez-vous que les paramètres <b>[Position Horizontale]</b> et <b>[Position Verticale]</b> du menu <b>[Configurations du PC]</b> sont correctement réglés.</li> <li>Si vous regardez la télévision ou si vous utilisez l'Entrée Vidéo Composite, S-Vidéo, Vidéo Composantes ou HDMI avec une résolution de 480i, appuyez plusieurs fois sur <b>FORMAT</b>  pour faire défiler les différents modes d'affichage.</li> </ul>
Les sous-titres s'affichent sous forme de case blanche. Les sous-titres ne s'affichent pas même s'il s'agit d'une émission sous-titrée.	<ul style="list-style-type: none"> <li>Il se peut que le brouillage généré dans l'édifice ou que les conditions météorologiques rendent les sous-titres incomplets.</li> <li>Il se peut que le télédiffuseur réduise la longueur de l'émission pour insérer de la publicité. Le décodeur de sous-titres ne peut pas lire les informations des émissions ainsi raccourcies.</li> </ul>
Une case noire s'affiche sur l'écran du téléviseur.	<ul style="list-style-type: none"> <li>Le mode texte est sélectionné pour les sous-titres. Sélectionnez <b>[CC-1]</b>, <b>[CC-2]</b>, <b>[CC-3]</b>, <b>[CC-4]</b> ou <b>[Hf]</b>.</li> </ul>

## Remarque

- Le panneau à cristaux liquides (LCD) est fabriqué pour durer de longues années. Il peut arriver que quelques pixels non actifs s'affichent en permanence sous forme de points bleus, verts ou rouges. Cela ne doit pas être considéré comme un vice de fabrication de l'écran à cristaux liquides (LCD).
- Certaines fonctions ne sont pas disponibles dans certains modes, mais cela n'est pas un dysfonctionnement. Lisez les explications de ce manuel pour plus de détails sur les opérations correctes.

## Foire aux Questions (FAQ)

Question	Réponse
Ma télécommande ne fonctionne pas. Que dois-je faire ?	<ul style="list-style-type: none"> <li>• Vérifiez la connexion entre l'appareil principal et l'antenne ou le câble.</li> <li>• Vérifiez les piles de la télécommande.</li> <li>• Assurez-vous que rien ne fait obstacle entre la fenêtre du capteur infrarouge et la télécommande.</li> <li>• Vérifiez que le signal est bien émis. Si c'est le cas, il est possible que le problème vienne du capteur infrarouge. [Vérification du Signal IR] ■■■ p.35</li> <li>• Pointez la télécommande directement vers la fenêtre du capteur infrarouge à l'avant de l'appareil.</li> <li>• Rapprochez-vous de l'appareil.</li> <li>• Réinsérez les piles en plaçant les pôles (signes +/-) dans le sens indiqué.</li> <li>• Lorsqu'un appareil équipé d'un système infrarouge (par exemple un PC) se trouve à proximité de ce appareil, il se peut qu'il interrompe le signal de la télécommande du appareil.</li> <li>• Éloignez l'appareil équipé d'un système infrarouge de ce appareil, changez l'angle du capteur infrarouge ou éteignez la fonction de communication infrarouge.</li> </ul>
Pourquoi le menu de configuration initiale apparaît-il à chaque fois que j'allume l'appareil ?	<ul style="list-style-type: none"> <li>• Connectez le câble coaxial RF directement à l'appareil et effectuez la configuration initiale.</li> <li>• Vérifiez que le balayage des chaînes est terminé avant d'éteindre l'appareil.</li> </ul>
Pourquoi ne puis-je pas regarder certaines émissions de télévision basées sur des signaux RF ?	<ul style="list-style-type: none"> <li>• Assurez-vous que [Programmation Auto] a été effectuée. ■■■ p.19</li> <li>• Le balayage automatique des chaînes doit être effectué lors de la première configuration de l'appareil ou s'il est déplacé en un endroit où certaines chaînes auparavant non disponibles sont diffusées.</li> <li>• Il se peut que la chaîne sélectionnée ne soit pas en ondes.</li> <li>• Lorsque [Programmation Auto] est interrompue avant la fin, certaines chaînes ne sont pas reçues. Veillez à laisser la recherche auto des chaînes se dérouler jusqu'à la fin. ■■■ p.19</li> <li>• La chaîne sélectionnée est bloquée par le paramètre. [Verrouillage] ■■■ p.27</li> <li>• L'appareil nécessite l'utilisation d'une antenne. Une antenne interne (VHF/UHF), une antenne externe (VHF/UHF) ou un câble coaxial RF raccordé à votre décodeur câble/satellite doit être branché(e) sur l'appareil.</li> </ul>
Pourquoi les images provenant des appareils externes connectés n'apparaissent-elles pas ?	<ul style="list-style-type: none"> <li>• Vérifiez si le mode d'entrée sélectionné est bien le bon en appuyant sur SOURCE sur ou sur en utilisant CH +/- . [Parcours des Modes d'Entrée] ■■■ p.17</li> <li>• Vérifiez la connexion entre l'appareil principal et l'antenne ou le câble.</li> <li>• Lors de l'utilisation d'un câble de Branchement Vidéo Composite, assurez-vous que les connecteurs Vert (Y), Bleu (Pb/Cb) et Rouge (Pr/Cr) sont branchés sur les prises colorées correspondantes de l'appareil.</li> </ul>
A chaque fois que je saisi un numéro de chaîne, il change automatiquement.	<ul style="list-style-type: none"> <li>• De nombreuses chaînes numériques possèdent des numéros de chaînes optionnels. L'appareil remplace automatiquement les chiffres par ceux de la chaîne de télévision. Ces chiffres de base étaient utilisés pour les précédentes diffusions analogiques. (ex. : le canal d'entrée n° 30 est automatiquement remplacé par le canal n° 6.1)</li> </ul>
Pourquoi les sous-titres n'apparaissent-ils pas entièrement ou sont-ils en retard par rapport au dialogue ?	<ul style="list-style-type: none"> <li>• Il arrive fréquemment que les sous-titres accusent du retard de quelques secondes par rapport au dialogue lors des diffusions en direct. La plupart des compagnies de production de sous-titres peuvent afficher les sous-titres des dialogues à une vitesse maximale de 220 mots par minute. Si le débit du dialogue est plus rapide, le texte est édité pour assurer que les sous-titres suivent le débit du dialogue sur l'écran du appareil.</li> </ul>
Comment puis-je régler l'horloge ?	<ul style="list-style-type: none"> <li>• Il n'y a pas de fonction horloge sur ce appareil.</li> </ul>

# INFORMATION

## Glossaire

### ATSC

Il s'agit d'un acronyme pour « Comité de systèmes de télévision évolués », et du nom donné aux normes de diffusion numérique.

### Code NIP

Il s'agit d'un numéro à 4 chiffres qui donne accès aux fonctions de supervision parentale.

### Dolby Digital

Il s'agit du système développé par Dolby Laboratories pour la compression du son numérique. Il permet d'obtenir un son stéréo (2 canaux) ou l'audio multicanal.

### HDMI (High-definition Multimedia Interface)

Interface qui prend en charge, sur un seul câble, tous les formats audio/vidéo numériques non com-primés, y compris ceux d'un décodeur, d'un lecteur BD/DVD et d'un téléviseur numérique.

### HDTV (télévision haute définition)

Il s'agit du format numérique ultime, qui produit une image à haute résolution et une qualité d'image supérieure.

### NTSC

Il s'agit d'un acronyme pour « Comité du système de télévision national », et du nom donné aux normes actuelles de diffusion analogique. Les signaux NTSC hertziens ne sont plus utilisés par la plupart des grandes chaînes aux USA.

### Rapport de Format

La largeur de l'écran du téléviseur par rapport à sa hauteur. Les téléviseurs classiques ont un rapport de format 4:3 (autrement dit, l'écran du téléviseur est presque carré), contre un rapport de format 16:9 pour les modèles à écran large (l'écran du téléviseur est presque deux fois plus large que haut).

### SAP (canal audio secondaire)

Il s'agit du canal audio secondaire diffusé séparément du canal audio principal. Ce canal audio sert de canal optionnel dans les diffusions bilingues.

### SDTV (télévision à définition standard)

Il s'agit d'un format numérique standard dont la qualité équivaut à celle d'une image NTSC.

### S-Vidéo

Offre une qualité d'image supérieure en transmettant chaque signal, la couleur (c) et la luminance (y) indépendamment l'une de l'autre par le biais d'un câble unique.

### Vidéo à Composantes

Il s'agit d'un format de signal vidéo où chacune des 3 couleurs primaires (le rouge, le bleu et le vert) est transportée sur une ligne de signaux différente. Cela permet aux téléspectateurs d'obtenir une image aux couleurs très fidèles à l'original. Il existe plusieurs formats de signaux, dont Y/Pb/Pr et Y/Cb/Cr.

## Entretien

### Nettoyage du Boîtier

- Essuyez le panneau avant et les autres surfaces extérieures de l'appareil avec un chiffon doux trempé dans l'eau tiède et essoré.
- N'utilisez jamais un solvant ou de l'alcool. Ne pulvérisez pas d'insecticide près de l'appareil. De tels produits chimiques peuvent endommager et décolorer les surfaces exposées.

### Nettoyage du Panneau

Essuyez le panneau de l'unité avec un chiffon doux. Avant de nettoyer le panneau, débranchez le cordon d'alimentation CA.

### Réparation

Si votre appareil ne fonctionne plus, n'essayez pas de le réparer vous-même. Aucune pièce intérieure n'est réparable par l'utilisateur. Éteignez l'appareil, débranchez le cordon d'alimentation CA et appelez le numéro gratuit d'assistance à la clientèle que vous trouverez sur la couverture de ce manuel pour localiser un centre de service autorisé.

### Vérification du Signal IR

Si la télécommande ne fonctionne pas correctement, vous pouvez utiliser un appareil photo numérique (ou un téléphone mobile doté d'une fonction appareil photo) pour voir si le signal infrarouge qu'il envoie est bien reçu par l'appareil.



**Avec un appareil photo numérique (y compris les appareils photos intégrés dans un téléphone portable) :**

Dirigez l'Appareil Photo Numérique vers la diode infrarouge située à l'avant de la télécommande. Appuyez sur n'importe quelle touche de la télécommande et regardez l'écran de l'appareil photo. Si la lumière clignotante infrarouge apparaît, ceci signifie que la télécommande envoie bien un signal infrarouge.

## Spécifications Générales

Format de télévision	ATSC/NTSC-M TV standard
Sous-titres système	§15.122/FCC (sous-titres numériques) §15.119/FCC (sous-titres analogiques)
Couverture des chaînes (ATSC/NTSC)	
Télévision Numérique Terrestre (ATSC)	VHF 2~13 UHF 14~51 chaque chaîne comporte ex.) 2.1~2.9, 3.1~3.9, etc.
Télévision Analogique Terrestre (NTSC)	VHF 2~13 UHF 14~69
CATV	2~13, A~W, W+1~W+94 (analogique W+1~W+84), A-5~A-1, 5A
Système de syntonisation	Syntonisation par synthétiseur de fréquence de chaîne
Accès aux chaînes	Clavier d'accès direct, Balayage programmable, et touches de haut/bas

## Spécifications Électriques

Sortie audio	3W, 8 $\Omega$ x 2
--------------	--------------------

## Autres Spécifications

### Bornes

Entrée d'Antenne	VHF/UHF/CATV	75 $\Omega$ asymétrique (type F)
Entrée Audio	Prise RCA (G/D) x 6	500mV rms
Entrée Vidéo Composite	Prise RCA x 1	1V p-p (75 $\Omega$ )
Entrée S-Vidéo	Miniprise DIN à 4 broches x 1	Y 1V p-p (75 $\Omega$ ) C 286mV p-p (75 $\Omega$ )
Entrée Vidéo à Composantes	Prise RCA x 3	Y 1V p-p (75 $\Omega$ ) Pb/Cb 700mV p-p (75 $\Omega$ ) Pr/Cr 700mV p-p (75 $\Omega$ )
Entrée HDMI	Prise HDMI à 19 broches x 2	
Entrée PC	connecteur D-Sub 15 broches x 1 (RVB) Mini-prise $\varnothing$ 3,5 mm x 1 (audio)	
Sortie Audio Numérique Coaxiale	Prise RCA x 1	500mV p-p (75 $\Omega$ )
Écouteurs	$\frac{1}{8}$ pouces x 1(3,5mm)	

### Télécommande

Système de lumière infrarouge codée numériquement

### Température de fonctionnement

41 °F (5 °C) à 104 °F (40 °C)

### Alimentation

120V~ CA +/- 10%, 60Hz +/- 0,5%

### LCD

Pour **LC220SS1**

22 pouces (21,6 puces en diagonale)

### Consommation (maximale)

67W

#### Dimensions <sans base>

Largeur	21,4 pouces (542,8mm)	21,4 pouces (542,8mm)
Hauteur	14,8 pouces (373,6mm)	16,2 pouces (411,2mm)
Profondeur	4,0 pouces (100,2mm)	8,3 pouces (210,0mm)

#### Poids

9,71 lb (4,40kg) 10,37 lb (4,70kg)

### LCD

Pour **LC190SS1**

19 pouces (18,5 puces en diagonale)

### Consommation (maximale)

51W

#### Dimensions <sans base>

Largeur	18,8 pouces (477,5mm)	18,8 pouces (477,5mm)
Hauteur	13,1 pouces (330,4mm)	14,5 pouces (365,8mm)
Profondeur	3,7 pouces (91,7mm)	8,3 pouces (210,0mm)

#### Poids

7,94 lb (3,60kg) 8,60 lb (3,90kg)

- Le design et les spécifications sont sujets à modification sans préavis et n'impliquent aucune obligation légale de notre part.
- En cas de différence entre les langues, la langue anglaise a priorité.

## GARANTIE LIMITÉE QUATRE-VINGT-DIX (90) JOURS LA MAIN D'ŒUVRE / UN (1) AN SUR LES PIÈCES

### COUVERTURE DE GARANTIE:

La provision pour la garantie se limite aux termes énumérés ci-dessous.

### QUI EST COUVERT?

La compagnie garantit le produit au premier acheteur ou à la personne recevant le produit en cadeau contre tout défaut de matière ou de main d'œuvre conformément à la date d'achat originale (« Période de garantie ») d'un distributeur agréé. Le reçu de vente original indiquant le nom du produit ainsi que la date d'achat d'un détaillant agréé est considéré comme une preuve d'achat.

### QU'EST-CE QUI EST COUVERT?

La garantie couvre les nouveaux produits contre tout défaut de matière ou de main d'œuvre et suivant la réception d'une réclamation valide dans les limites de la garantie. La compagnie s'engage, à son choix, à (1) réparer le produit gratuitement avec des pièces de rechange neuves ou remises à neuf, ou à (2) échanger le produit pour un produit neuf ou ayant été fabriqué à partir de pièces neuves ou usagées en bon état et au moins fonctionnellement équivalent ou comparable au produit d'origine dans l'inventaire actuel de Philips, ou à (3) rembourser le prix d'achat initial du produit.

La compagnie garantit les produits ou pièces de remplacement prévus sous cette garantie contre tout défaut de matière ou de main d'œuvre à partir de la date de remplacement ou de réparation pour une période de quatre-vingt-dix (90) jours ou pour la portion restante de la garantie du produit d'origine, la plus longue de ces couvertures étant à retenir. Lorsqu'un produit ou une pièce est échangée, tout article de rechange devient votre propriété et l'article remplacé devient la propriété de la compagnie. Lorsqu'un remboursement est effectué, votre produit devient la propriété de la compagnie.

**Remarque : tout produit vendu et identifié comme étant remis à neuf ou rénové porte une garantie limitée de quatre-vingt-dix (90) jours.**

**Un produit de remplacement ne pourra être envoyé que si toutes les exigences de la garantie ont été respectées. Tout manquement de répondre à toutes les exigences pourra entraîner un délai.**

### CE QUI N'EST PAS COUVERT - EXCLUSIONS ET LIMITATIONS:

Cette garantie limitée ne s'applique qu'aux nouveaux produits fabriqués par ou pour la compagnie pouvant être identifiés par la marque de commerce, le nom commercial ou le logo qui y sont apposés. Cette garantie limitée ne s'applique à aucun produit matériel ou logiciel, même si celui-ci est incorporé au produit ou vendu avec celui-ci. Les fabricants, fournisseurs ou éditeurs peuvent fournir une garantie séparée pour leurs propres produits intégrés au produit fourni.

La compagnie ne saurait être tenue responsable de tout dommage ou perte de programmes, données ou autres informations mis en mémoire dans tous médias contenus dans le produit, ou autre accessoire produit ou pièce non couvert par cette garantie. La récupération ou réinstallation des programmes, données ou autres informations n'est pas couverte par cette garantie limitée.

Cette garantie ne s'applique pas (a) aux dommages causés par un

accident, un abus, un mauvais usage, une négligence, une mauvaise application ou à un produit non fournis, (b) aux dommages causés par un service réalisé par quiconque autre que la compagnie ou qu'un centre de service agréé de la compagnie, (c) à un produit ou pièce ayant été modifié sans la permission écrite de la compagnie, ou (d) si tout numéro de série a été supprimé ou déformé, ou (e) à un produit, accessoire ou produit non durable vendu « TEL QUEL » sans garantie de quelque description que ce soit par l'inclusion de produits remis vendu « TEL QUEL » par certains détaillants.

### Cette garantie limitée ne couvre pas:

- les frais d'expédition pour le renvoi du produit défectueux.
- les frais de main-d'œuvre pour l'installation ou la configuration du produit, le réglage des commandes sur le produit du client ainsi que l'installation ou la réparation du système d'antenne/source sonore externe au produit.
- la réparation du produit et/ou le remplacement des pièces à cause d'une mauvaise installation ou entretien, d'un raccordement à une alimentation électrique incorrecte, d'une surtension temporaire, de dommages occasionnés par la foudre, d'une rémanence de l'image ou de marques à l'écran résultant de l'affichage d'un contenu stationnaire fixe pour une période de temps prolongée, de l'aspect esthétique du produit causé par une usure normale, d'une réparation non autorisée ou de toute autre cause non contrôlable par la compagnie.
- tout dommage ou réclamation pour des produits non disponibles à l'utilisation ou pour des données perdues ou logiciel perdu.
- tout dommage causé par un mauvais acheminement du produit ou par un accident encouru lors du renvoi du produit.
- un produit nécessitant une modification ou adaptation afin de permettre l'utilisation dans tout pays autre que celui pour lequel il était désigné, fabriqué, approuvé et/ou autorisé ou toute réparation du produit endommagé par ces modifications.
- un produit utilisé à des fins commerciales ou institutionnelles (y compris mais non de façon limitative les fins de location).
- un produit perdu lors de l'expédition sans preuve signée de la réception.
- tout manquement d'exploiter le produit selon le manuel de l'utilisateur.

### POUR OBTENIR DE L'AIDE...

Communiquez avec le centre de service à la clientèle:  
1-866-321-3927

**LA RÉPARATION OU LE REMPLACEMENT CONFORMÉMENT À CETTE GARANTIE CONSTITUE LE SEUL REMÈDE POUR LE CONSOMMATEUR, AVEC LA COMPAGNIE ÉMETTRICE NON RESPONSABLE N'EST AUCUNEMENT RESPONSABLE DE TOUT DOMMAGE ACCESSOIRE OU INDIRECT RÉSULTANT DE LA VIOLATION DE TOUTE GARANTIE EXPRESSE OU IMPLICITE SUR CE PRODUIT. SAUF DANS LA MESURE INTERDITE PAR LES LOIS APPLICABLES, TOUTE GARANTIE IMPLICITE DE QUALITÉ LOYALE ET MARCHANDE OU D'UTILITÉ PARTICULIÈRE DU PRODUIT EST LIMITÉE DANS LE TEMPS À LA DURÉE DE CETTE GARANTIE.**

Certains états ne reconnaissent pas l'exclusion ou la limitation de la responsabilité pour dommages indirects ou accessoires, ou autorisent des limitations sur la durée d'une garantie implicite, il est donc possible que les limitations ou exclusions mentionnées ci-dessus soient sans effet dans votre cas.

*Cette garantie vous donne des droits légaux spécifiques. Il est possible que vous bénéficiez de droits supplémentaires variant d'un État/Province à l'autre.*

**FUNAI CORPORATION, Inc. 19900 Van Ness Avenue, Torrance, CA 90501**

# SYLVANIA

LC220SS1

LC190SS1



EN Owner's manual **Need help?** Please call toll free or visit our web site below

FR Manuel du propriétaire **Besoin d'aide?** Appelez notre numéro gratuit ou visitez notre site web à l'adresse

ES Manual del propietario **¿Necesita ayuda?** Llame por favor sin costo ó visite nuestro sitio web en

 **1-866-321-3927**



[www.sylvaniaconsumerelectronics.com](http://www.sylvaniaconsumerelectronics.com)

MODEL NUMBER

SERIAL NUMBER

**ADVERTENCIA:** PARA REDUCIR EL RIESGO DE QUE SE PRODUZCA UN INCENDIO O SE RECIBA UNA DESCARGA ELÉCTRICA, NO EXPONGA ESTE APARATO A LA LLUVIA NI A LA HUMEDAD. EL APARATO NO DEBERÁ EXPONERSE A LOS GOTEOS NI A LAS SALPICADURAS, Y ENCIMA DE ÉL NO DEBERÁN PONERSE OBJETOS CON LÍQUIDOS EN SU INTERIOR COMO, POR EJEMPLO, FLOREROS.



**CAUTION**  
**RISK OF ELECTRIC SHOCK**  
**DO NOT OPEN**



El símbolo del rayo con punta de flecha, en el interior de un triángulo equilátero, tiene la finalidad de avisar al usuario de la presencia de "tensión peligrosa" dentro de la caja del aparato que podría ser de suficiente intensidad como para constituir un riesgo para las personas en caso de que éstas recibiesen una descarga eléctrica.



El signo de exclamación dentro de un triángulo equilátero tiene la finalidad de avisar al usuario de la presencia de instrucciones de utilización y mantenimiento (servicio) en el material impreso que acompaña al aparato.

**AVISO:**

PARA REDUCIR EL RIESGO DE SUFRIR UNA DESCARGA ELÉCTRICA NO quite la cubierta (o el panel posterior). EN EL INTERIOR DEL APARATO NO HAY PIEZAS QUE DEBA MANIPULAR EL USUARIO. SOLICITE EL SERVICIO DE REPARACIONES AL PERSONAL DE SERVICIO CUALIFICADO.

La marca de aviso está situada en la parte inferior o posterior de la caja.

## Instrucciones de Seguridad Importantes

1. Lea estas instrucciones.
2. Guarde estas instrucciones.
3. Haga caso de todas las advertencias.
4. Siga todas las instrucciones.
5. No utilice este aparato cerca del agua.
6. Limpie el aparato con un paño seco.
7. No obstruya las aberturas de ventilación. Realice la instalación según las instrucciones del fabricante.
8. No instale el aparato cerca de fuentes de calor como, por ejemplo, radiadores, salidas de aire caliente, estufas u otros aparatos (incluyendo amplificadores) que produzcan calor.
9. No anule la función de seguridad de la clavija polarizada o con conexión a tierra. Una clavija polarizada tiene dos patillas, una de las cuales es más ancha que la otra. Una clavija del tipo de conexión a tierra tiene dos patillas y una espiga de conexión a tierra. La patilla más ancha y la espiga se incluyen para su seguridad. Si la clavija suministrada no se puede conectar en su toma de corriente, consulte a un electricista para que le reemplace la toma de corriente obsoleta.
10. Proteja el cable para que nadie lo pise ni sea pellizcado, particularmente en la clavija, receptáculo de conveniencia o punto por donde sale del aparato.
11. Utilice solamente los accesorios especificados por el fabricante.
12. Utilice el aparato sólo con el carrito, soporte, trípode, ménsula o mesa especificado por el fabricante, o vendido con el aparato. Cuando utilice un carrito, tenga cuidado para mover la combinación del carrito / aparato, para evitar causar heridas o que el aparato se caiga. 
13. Desenchufe este aparato durante las tormentas eléctricas o cuando no se vaya a utilizar durante mucho tiempo.
14. Solicite todas las reparaciones al personal de servicio cualificado. Las reparaciones serán necesarias cuando el aparato se haya estropeado de cualquier forma como, por ejemplo, cuando el cable o la clavija de alimentación se hayan dañado, cuando se hayan derramado líquidos o hayan caído objetos en el interior del aparato, cuando el aparato haya estado expuesto a la lluvia o a la humedad, cuando no funcione normalmente o cuando se haya caído.



**ADVERTENCIA DE LA FCC**

Este aparato puede generar o utilizar energía radioeléctrica. Los cambios o las modificaciones que se hagan en este aparato podrán causar interferencias a menos que éstos sean aprobados expresamente en este manual. El usuario podrá perder la autorización que tiene para utilizar este aparato si hace algún cambio o modificación que no haya sido autorizado.

**INTERFERENCIA DE RADIO Y TV**

Este aparato ha sido probado y ha demostrado cumplir con los límites existentes para los dispositivos digitales de la Clase B, de conformidad con el Apartado 15 de las Normas de la FCC. Este aparato genera, utiliza y puede radiar energía radioeléctrica, y, si no se instala y utiliza de acuerdo con las instrucciones, puede causar interferencias perjudiciales en las comunicaciones por radio. Sin embargo, no existen garantías de que no se produzcan interferencias en una instalación particular. Si este aparato causa interferencias perjudiciales en la recepción de la radio o la televisión, lo que se puede determinar apagando y luego encendiendo el aparato, al usuario se le recomienda intentar eliminar la interferencia tomando una, o más, de las medidas siguientes:

- 1) Cambie la orientación y la ubicación de la antena de recepción.
- 2) Aumente la separación entre el aparato y el receptor.
- 3) Conecte el aparato en una toma de corriente o circuito que sean diferentes de aquellos a los que está conectado el receptor.
- 4) Consulte a su concesionario o técnico en radio/TV con experiencia para solicitar su ayuda.

**DECLARACIÓN DE CONFORMIDAD**

**Nombre Comercial:** SYLVANIA

**Modelo:** LC220SS1/LC190SS1

**Parte Responsable:** FUNAI CORPORATION, Inc.

**Dirección:** 19900 Van Ness Avenue, Torrance, CA 90501 U.S.A.

**Número Telefónico:** 1-866-321-3927

**Este aparato digital de clase B cumple con la norma canadiense ICES-003. Aparato receptor de televisión estándar, Canadá BETS-7/NTMR-7**

**AVISO:**

Si la pila se sustituye incorrectamente existe el riesgo de que se produzca una explosión. Sustitúyala siempre por otra de tipo equivalente.

**ADVERTENCIA:** Las baterías y las pilas (la batería o la pila que está instalada) no deberán exponerse a un calor excesivo como, por ejemplo, el del sol, el de un incendio u otro similar:

Desconecte la clavija de alimentación de la toma de corriente cuando busque un problema o no utilice el aparato. La clavija de la alimentación deberá estar siempre lista para ser conectada.

Este aparato no deberá colocarse en una instalación empotrada como, por ejemplo, una librería o estantería, a menos que disponga de una ventilación apropiada. Asegúrese de dejar un espacio libre de unos 2,8 pulgadas (7cm) alrededor de este aparato.

**ADVERTENCIA:** Para impedir lesiones, este aparato deberá fijarse firmemente al pared siguiendo las instrucciones.

**LA LUZ  DE LA LCD CONTIENE MERCURIO, DESHÁGASE DE ELLA CUMPLIENDO LA LEY LOCAL, ESTATAL O FEDERAL.**

No coloque la unidad sobre un mueble que pueda volcar si algún niño o adulto lo inclina, empuja, se coloca encima o trepa por él. La caída de la unidad puede provocar lesiones graves e incluso la muerte.

**NOTA ACERCA DEL RECICLADO**

- Los materiales de embalaje de esta unidad son reciclables y pueden volver a utilizarse. Disponga de ellos según los reglamentos de reciclado locales.
- Las baterías y las pilas nunca deberán tirarse a la basura ni incinerarse, sino que se deberá disponer de ellas según los reglamentos locales relacionados con la basura química.

**PARA EVITAR PELIGROS DE DESCARGA ELÉCTRICA O INCENDIO**

- No maneje el cable de alimentación de CA con las manos mojadas.
- No tire del cable de alimentación CA cuando lo desconecte de una toma de CA. Sujete la clavija y tire de ella.
- No meta sus dedos ni otros objetos en la unidad.

**COLOCACIÓN Y MANEJO**

- No instale la unidad expuesta a la luz solar directa, cerca de campos magnéticos o en lugares expuestos al polvo o a vibraciones fuertes.
- Evite colocar la unidad donde se produzcan cambios extremos de temperatura.
- Instale la unidad en una posición horizontal y estable. No ponga nada directamente encima o debajo de la unidad. Dependiendo de los dispositivos externos, es posible que se produzcan ruidos y alteraciones en la imagen y/o sonido si la unidad se coloca demasiado cerca de ellos. En este caso, deje un buen espacio entre los dispositivos externos y la unidad.
- Dependiendo del medio ambiente, la temperatura de esta unidad puede aumentar un poco, pero esto no indica ningún fallo de funcionamiento.
- Desenchufe el cable de alimentación de CA de la toma de CA antes de transportar la unidad.

**Información sobre Marcas Registradas**

- HDMI, el logotipo HDMI y High-Definition Multimedia Interface son marcas comerciales o marcas comerciales registradas de HDMI Licensing LLC en los Estados Unidos y en otros países.



- Fabricado bajo licencia de Dolby Laboratories. Dolby y el símbolo de la doble D son marcas comerciales de Dolby Laboratories.



- ENERGY STAR® es un programa conjunto de la Agencia de Protección Ambiental de los Estados Unidos y del Departamento de Energía de los Estados Unidos que nos ayuda a ahorrar dinero y proteger el medioambiente mediante el uso de productos y prácticas energéticamente eficientes.

**Nota al Consumidor:**

Este televisor ha sido ajustado para maximizar la eficiencia energética y ofrecer la mejor imagen posible con los ajustes del modo hogar configurado de fábrica. Si modifica o activa otras funciones de este televisor (p.ej., retroiluminación más luminosa), es posible que aumente el consumo energético por encima de los límites originales establecidos por ENERGY STAR®.

- La Academia Americana de Pediatría desaconseja que niños menores de dos años vean la televisión.

# INTRODUCCIÓN

## Contenido

Instrucciones de Seguridad Importantes	2
Información sobre Marcas Registradas	3

## INTRODUCCIÓN

Características	4
Accesorios Suministrados	5
Símbolos Utilizados en este Manual	5
Acoplamiento de la Base	5
Fijación de la Unidad al Soporte de TV	5
Panel de Control	6
Terminales	7
Función de Mando a Distancia	8
Instalación de las Pilas	8

## PREPARACIÓN

Conexión de Antena	9
Conexión al Receptor de Cable o Caja de Satélite	9
Conexión de Dispositivo Externo	10
Enchufe el Cable Alimentador de CA	14
Configuración Inicial	15

## PARA VER LA TELEVISIÓN

Modo Congelado	16
Temporizador de Apagado	16
Funciones de Sonido	16
Para Cambiar Entre Cada Modo de Entrada	17
Modo de Visualización de Pantalla del Televisor	17
Selección de Canal	17
Información de Pantalla	18
Reducción del Brillo	18
Opciones de Fun-Link	18

## AJUSTE OPCIONAL

Menú Principal	19
Sintonización Automática	19
Lista de Canales	20
Agregar Canales	20
Confirmación de la Antena	21
Selección de Idioma	21
Ajuste de Imagen	22
Ajuste de Sonido	23
Subtítulo Cerrado	24
Bloqueo Infantil	27
Ajustes de PC	29
Fun-Link	30
Modo de Ahorro de Energía	31
Ubicación	31
Información Actual del Software	31

## SOLUCIÓN DE PROBLEMAS

Guía de Solución de Problemas	32
Preguntas Frecuentes	34

## INFORMACIÓN

Glosario	35
Mantenimiento	35
Especificaciones Generales	36
Especificación Eléctrica	36
Otras Especificaciones	36
Garantía Limitada	36

tapa trasera

## Características

- **DTV/TV/CATV**  
Puede utilizar su mando a distancia para seleccionar canales emitidos en formato digital y en formato analógico convencional. Además, los suscriptores de cable pueden acceder a sus canales de televisión por cable.
- **Visualización de Información (solamente ATSC)**  
Puede visualizar el título, el contenido y otra información del actual programa DTV en la pantalla del televisor.
- **Exploración Automática de Canales**  
Esta unidad explora y memoriza automáticamente los canales disponibles en su zona, eliminando complicados procedimientos de configuración.
- **Bloqueo infantil**  
Esta función le permite bloquear el acceso de los niños a programas inapropiados.
- **Decodificador de Subtítulos**  
El decodificador de subtítulos incorporado muestra el texto de la programas que contiene subtítulos.
- **Sintonizador MTS/SAP**  
Puede seleccionarse el audio desde el mando a distancia.
- **Función de Apagado Automático**  
Si no hay señal de entrada y no se realiza ninguna operación durante 15 minutos, la unidad se apagará automáticamente.
- **Temporizador de Apagado**  
Esta función apagará la corriente de la unidad automáticamente en un momento concreto.
- **Opciones para Idioma de Pantalla**  
Seleccione el idioma que aparecerá en la pantalla: Inglés, español o francés.
- **Función de Sonido Estéreo**
- **Sintonización de Frecuencia PLL Sintonizada**  
Proporciona una selección de canales libre y fácil, al tiempo que le permite sintonizar directamente cualquier canal utilizando los botones numéricos y de punto decimal ".•" del mando a distancia.
- **Diversos ajustes de la imagen y el sonido**  
Adecua la calidad de la imagen a su entorno y selecciona el sonido que usted prefiera.
- **Fun-Link a través de Vínculo HDMI**  
(Cable HDMI no Incluido)  
Fun-Link permite que sus otros dispositivos con vínculo HDMI (como Magnavox DVD) se puedan controlar mediante el cable HDMI conectado a su TV.
- **Entrada HDMI**
- **Entrada de Vídeo en Componentes**
- **Entrada de PC**
- **Entrada de S-Video**
- **Entrada AV**
- **Salida de Audio Digital**
- **Toma para Auriculares**

© 2010 Funai Electric Co., Ltd.

Todos los derechos reservados. No se permite la reproducción total o parcial de este manual, ni su copia, transmisión, difusión, transcripción, descarga o almacenamiento en ningún soporte de almacenamiento, en forma alguna o con fin alguno sin la autorización expresa y previa por escrito de Funai. Además, toda distribución comercial no autorizada de este manual o toda revisión del mismo queda estrictamente prohibida.

La información contenida en este documento puede ser objeto de cambios sin previo aviso. Funai se reserva el derecho de cambiar el contenido de este documento sin la obligación de notificar dichos cambios a ninguna persona u organización.

**FUNAI** con el diseño  es una marca comercial registrada de Funai Electric Co., Ltd. y no se puede utilizar en modo alguno sin la autorización expresa por escrito de Funai. Todas las restantes marcas comerciales utilizadas en este documento siguen siendo propiedad exclusiva de sus respectivos propietarios. Nada de lo contenido en este manual debe ser entendido como concesión, implícita o de otro tipo, de cualquier licencia o derecho de uso de cualquiera de las marcas comerciales en él visualizadas. El uso indebido de cualquier marca comercial o de cualquier otro contenido de este manual queda estrictamente prohibido. Funai hará cumplir enérgicamente sus derechos de propiedad intelectual dentro de los límites máximos establecidos por la ley.

SYLVANIA es una marca comercial registrada de OSRAM SYLVANIA Inc., utilizada bajo licencia.

## Accesorios Suministrados

Manual del propietario  
(1EMN26204)



Inicio Rápido  
(1EMN26265)

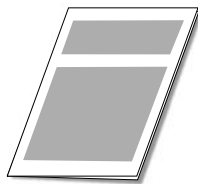

Mando a distancia  
(NH200UD)



pilas  
(AAA, 1,5V x 2)



Juego de tornillos para  
enganchar el soporte  
(1ESA23632)



- Si necesita cambiar estos accesorios, consulte el número de pieza que aparece junto a las ilustraciones y llame a nuestro teléfono de atención al cliente, que encontrará en la portada de este manual.

### Nota

- Si pierde los tornillos, compre tornillos cabeza Phillips M4x12 en su tienda habitual.

## Acoplamiento de la Base

Debe acoplar la base a la unidad para utilizarla como unidad de sobremesa. Asegúrese de que la parte delantera y trasera de la base están colocadas en la dirección correcta.

- 1 Extienda un paño grueso y suave encima de la mesa como se indica en la imagen. Coloque la unidad principal boca abajo sobre el paño. Compruebe que no dañe la pantalla.

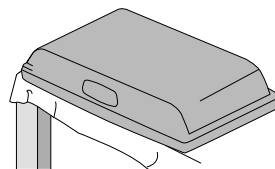

- 2 Inserte 2 ganchos en los orificios de la base por debajo de la parte inferior de la unidad principal (cómo indica la flecha ①), y a continuación, desplace la unidad en la dirección de la flecha ② hasta que se detenga y los 3 orificios de montaje queden alineados. Asegúrese de que el cable de alimentación de CA no queda atrapado entre la unidad y la base.

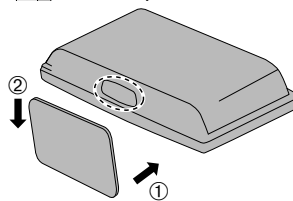

- 3 Introduzca los tornillos Phillips en los 3 orificios roscados de la parte inferior de la base hasta que queden apretados.

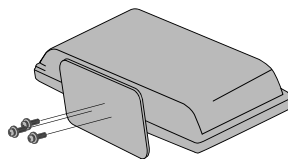

Para retire es soporte de esta unidad

- Desenrosque los tornillos Phillips del paso 3. Una vez extraídos los tornillos, desplace la base en dirección opuesta tal como indica la flecha ② en el paso 2 y a continuación, tire de la base hacia arriba y hacia la parte trasera de la unidad. Tenga cuidado de no dejar caer el soporte cuando lo retire.

### Nota

- Al poner el soporte, compruebe que todos los tornillos están bien apretados. Si el montaje no está bien puesto, podría hacer que se caiga la unidad con el resultado de heridas así como daños a la unidad.
- Asegúrese de utilizar una mesa que pueda soportar el peso de la unidad y que sea más grande que la unidad.
- Asegúrese de que la mesa se encuentra en posición estable.
- Al acoplar la base, asegúrese de que la palabra FRONT **↑** marcada en la base está hacia arriba. Si no está hacia arriba, los 2 ganchos no encajan en la base.

## Símbolos Utilizados en este Manual

Ésta es la descripción de los símbolos utilizados en este manual. La descripción se refiere a:

**ATSC** : Funcionamiento de TV Digital

**NTSC** : Funcionamiento del TV Analógico/por Cable

- Si no aparece ninguno de los símbolos bajo el encabezamiento de función, el funcionamiento es aplicable a ambos.

## Fijación de la Unidad al Soporte de TV

Atornille esta unidad fuertemente al mueble utilizando tornillos para madera (no suministrados) en los 2 orificios de la parte trasera de la base como se indica en la imagen.

- Dimensiones recomendadas de los tornillos : 5,1 x 20 mm

parte trasera de la unidad

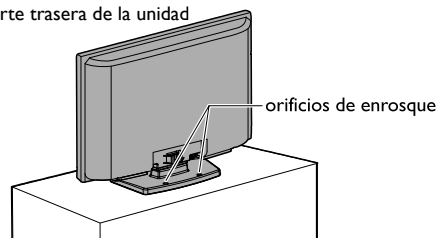

### Nota

- Cuando vaya a retirar esta unidad, no olvide desenroscar los tornillos para madera del Soporte de Madera, Mueble u otro elemento de madera.

## Panel de Control

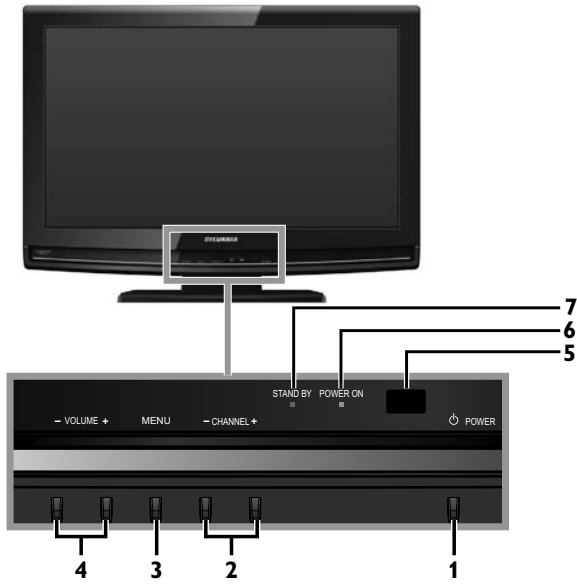

- 1 **POWER** ➡ p.15
- 2 **CHANNEL +/-** ➡ p.17  
Presione para seleccionar canales o desplazarse arriba (+) / abajo (-) por los elementos del menú principal.
- 3 **MENU** ➡ p.19
- 4 **VOLUME +/-** ➡ p.26  
Presione para ajustar el volumen o para moverse a derecha (+) / izquierda (-) por los elementos del menú principal.
- 5 **Ventana del sensor de infrarrojos**  
Recibe los rayos infrarrojos transmitidos desde el mando a distancia.
- 6 **Indicador de POWER ON**  
Se ilumina de color verde cuando está encendido.
- 7 **Indicador de STAND BY**  
Se ilumina de color rojo cuando está apagado.

# Terminales

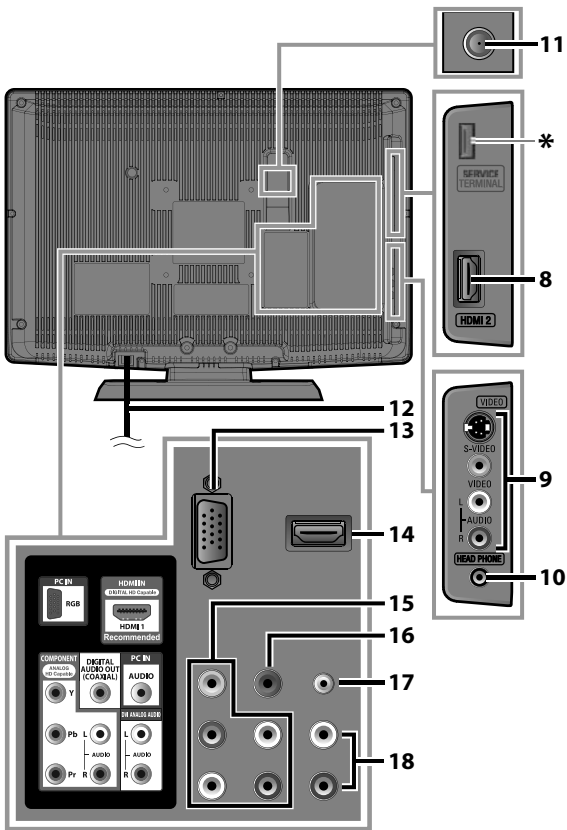

## Panel Lateral

- 8 Toma de Entrada HDMI 2 ▶▶▶ p.9, 10
- 9 Toma de Entrada de S-Video/Vídeo Compuesto/Audio (I/D) para VIDEO ▶▶▶ p.11, 12
- 10 Toma de Auriculares  
Conexión de auriculares para escucha personal.

## Panel Trasero

- 11 Toma de Entrada de Antena ▶▶▶ p.9
- 12 Cable de alimentación de CA ▶▶▶ p.14
- 13 Toma de Entrada de PC (VGA) ▶▶▶ p.13
- 14 Toma de Entrada HDMI 1 ▶▶▶ p.9, 10
- 15 Toma de Entrada de Vídeo en Componentes y Audio (I/D) ▶▶▶ p.9, 11
- 16 Toma de Salida de Audio Digital ▶▶▶ p.12
- 17 Toma de Entrada de Audio para PC ▶▶▶ p.13  
Conexión de cable de audio mini-plug para PC.
- 18 Toma de Entrada de Audio (I/D) para HDMI 1 ▶▶▶ p.10  
Conexión para cable audio de dispositivo DVI.  
(Solamente para la toma de entrada HDMI 1)

### Nota para servicio del terminal

#### \* servicio del terminal (uso de servicio sólo)

- Utilice esta terminal sólo cuando sea necesaria una actualización de software.
- El usuario no debe conectar ningún dispositivo al servicio del terminal, tales como: cámara digital, teclado, mouse, etc. (porque éstos no funcionarán).
- La actualización de software, en la mayoría de los casos, la realiza personal de servicio autorizado, pero bajo ciertas circunstancias se les podría solicitar al los usuarios llevarla a cabo ellos mismos.

## Función de Mando a Distancia

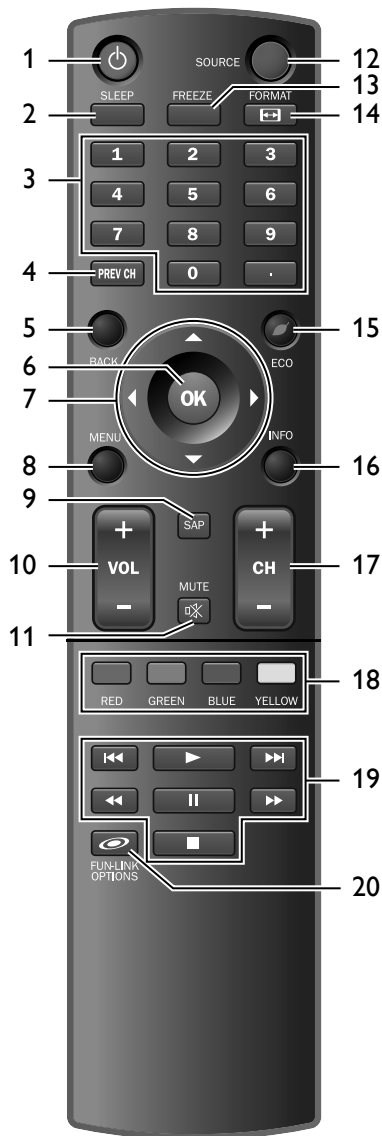

- |    |  |   |            |
|----|--|---|------------|
| 1  |  | (energía)   | ➔ p.15     |
| 2  |  | SLEEP   | ➔ p.16     |
| 3  |  | Botones numéricos<br>• (punto)  | ➔ p.17     |
|    |  | Presione para cambiar el subcanal del canal principal.  |            |
| 4  |  | PREV CH   | ➔ p.17     |
|    |  | Presione para volver al canal que se estaba viendo antes.                                       |            |
| 5  |  | BACK  | ➔ p.18     |
|    |  | Presione para volver a la operación de menú anterior.   |            |
| 6  |  | OK  | ➔ p.15     |
| 7  |  | ▲/▼/◀/▶ (cursor)  | ➔ p.15     |
| 8  |  | MENU  | ➔ p.19     |
| 9  |  | SAP   | ➔ p.16     |
| 10 |  | VOL +/-   | ➔ p.16     |
| 11 |  | MUTE  | ➔ p.16     |
| 12 |  | SOURCE  | ➔ p.17     |
| 13 |  | FREEZE  | ➔ p.16     |
|    |  | Presione para congelar la imagen en pantalla.   |            |
| 14 |  | FORMAT  | ➔ p.17     |
|    |  | Presione para seleccionar las relaciones de aspecto disponibles para la pantalla del televisor. |            |
| 15 |  | ECO   | ➔ p.18     |
|    |  | Presione para reducir el brillo.  |            |
| 16 |  | INFO  | ➔ p.18     |
| 17 |  | CH +/-  | ➔ p.17     |
| 18 |  | RED / GREEN / BLUE / YELLOW   | ➔ p.30     |
|    |  | Funcionalidad útil para Fun-Link.   |            |
| 19 |  |   | ➔ p.30     |
|    |  | Presione para saltar adelante o atrás en capítulos, títulos o pistas.                           |            |
|    |  |   | ➔ p.30     |
|    |  | Presione para comenzar la reproducción del disco.   |            |
|    |  |   | ➔ p.30     |
|    |  | Presione para buscar hacia atrás o hacia adelante en el disco.                                  |            |
|    |  |   | ➔ p.30     |
|    |  | Presione para interrumpir la reproducción de un disco.  |            |
|    |  |   | ➔ p.30     |
|    |  | Presione para detener la reproducción del disco.  |            |
| 20 |  | FUN-LINK OPTIONS  | ➔ p.18, 30 |
|    |  | Presione para invocar varios menús del dispositivo Fun-link conectado a través del cable HDMI.  |            |

A la hora de utilizar un mando a distancia universal para esta unidad.

- Verifique que está seleccionada nuestra marca en el código del componente del mando a distancia universal. Consulte más detalles en el manual suministrado con el mando a distancia.
- No garantizamos la interoperabilidad al 100% con todos los mandos a distancia universales.

### Nota

- Los botones con fondo gris ( ) no están disponibles, salvo que esté conectado a dispositivos compatibles con la función Fun-Link.
- No garantizamos la interoperabilidad al 100 % con otras marcas de dispositivos compatibles con vínculo HDMI.

### Precauciones sobre las Pilas:

- Asegúrese de seguir la polaridad correcta según lo indicado en el compartimiento de las pilas. Unas pilas en posición invertida pueden causar daños en el dispositivo.
- No mezclar diferentes tipos de pilas (p.ej. pilas alcalinas y carbono-zinc, o pilas recargables como de ni-cad, y ni-mh, etc) o pilas viejas con pilas nuevas.
- Si el dispositivo no se va a usar durante un período prolongado de tiempo, quite las pilas para evitar daños o lesiones por posibles fugas de las pilas.
- No intente recargar las pilas; ya que podrían sobrecalentarse y romperse.

## Instalación de las Pilas

Instale las pilas (AAA, 1,5V x 2) de manera que coincida la polaridad indicada en el interior del compartimiento de las pilas del mando a distancia.

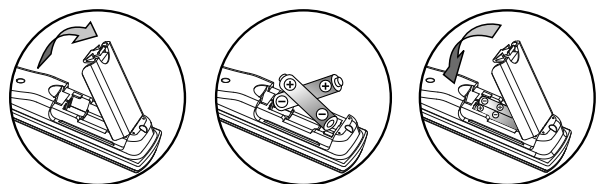

# PREPARACIÓN

*En estas conexiones no se utiliza ninguno de los cables suministrados.*

Deberá adquirir los cables necesarios en su establecimiento local. El cable de alta velocidad HDMI cable (también conocido como HDMI cable de categoría 2) se recomienda para una mejor compatibilidad.

## Antes de proceder a la conexión:

Asegúrese de que la antena u otros dispositivos están bien conectados antes de enchufar el cable de alimentación de CA.

## Conexión de Antena

Conecte el cable coaxial RF de su toma de corriente a la toma de entrada de antena de esta unidad.

p. ej.)

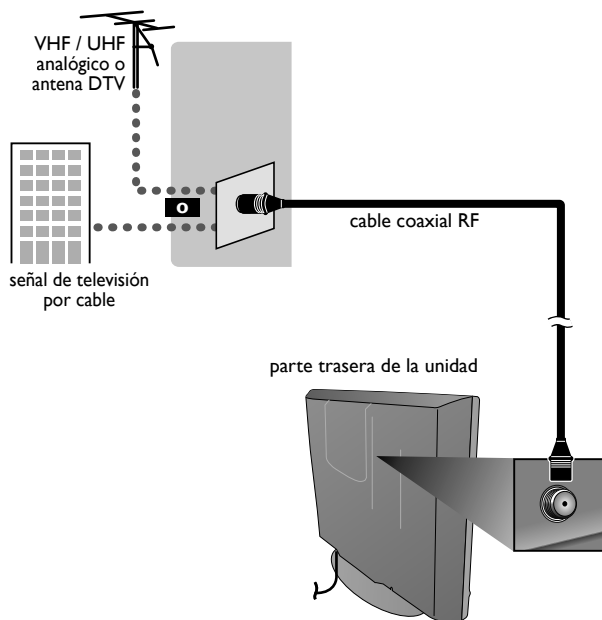

Una vez completadas las conexiones, encienda la unidad e inicie la configuración inicial. La exploración de canales es necesaria para que la unidad memorice todos los canales disponibles en su zona. **[Configuración Inicial] ➔ p.15**

### Nota

- Si tiene alguna duda acerca de la antena del DTV, visite la página [www.antennaweb.org](http://www.antennaweb.org) para obtener más información.
- Dependiendo de su sistema de antena, podrá necesitar diferentes tipos de combinadores (mezcladoras) o separadores (divisores). Contacte a su tienda de electrónica local para estas piezas.
- Para su seguridad y para evitar daños en esta unidad, desenchufe el cable coaxial RF de la toma de entrada de antena antes de mover la unidad.
- Si utiliza una antena para recibir televisión analógica, ésta debería funcionar también para recepción de DTV. Las antenas de exterior tejado serán más eficaces que las de versiones de sobremesa.
- Para cambiar fácilmente su fuente de recepción entre antena y cable, instale un selector de antena.
- Si no recibe señal de su servicio de cable, póngase en contacto con el proveedor de Cable.

## Conexión al Receptor de Cable o Caja de Satélite

Utilice un cable HDMI o de vídeo por componentes para conectar las tomas de Entrada de Vídeo por Componentes o de HDMI de la unidad a las tomas de salida de vídeo por componentes o de HDMI del receptor de cable/satélite. Si conecta a las tomas de Entrada de Vídeo Compuesto de la unidad, conecte los cables de audio a las tomas de Entrada de Audio I/D situadas junto al conector de Vídeo por componentes.

p. ej.)

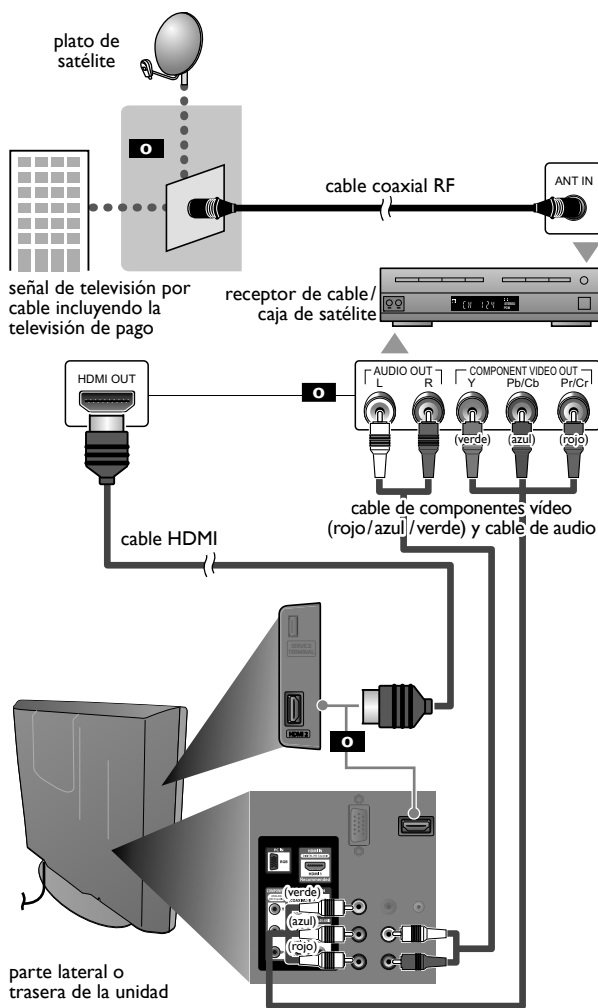

También puede conectar esta unidad al receptor de cable o caja de satélite, en lugar de a la toma de salida del vídeo en componentes o HDMI porque quizá tengan tomas de salida diferentes. Los cables y métodos de conexión del receptor de cable o caja de satélite, o el canal de disponibilidad para una QAM clara pueden variar en función del proveedor de cable/satélite. Para más información, consulte a su proveedor de cable/satélite.

**Ningún cable suministrado se emplea en esta conexión:**

Deberá adquirir los cables necesarios en su establecimiento local. El cable de alta velocidad HDMI cable (también conocido como HDMI cable de categoría 2) se recomienda para una mejor compatibilidad.

## Conexión de Dispositivo Externo

### Conexión HDMI

La conexión HDMI ofrece la máxima calidad de imagen. HDMI (High-Definition Multimedia Interface) es una interfaz que transmite vídeo y audio digital por canales múltiples de alta definición mediante un solo cable.

p. ej.)

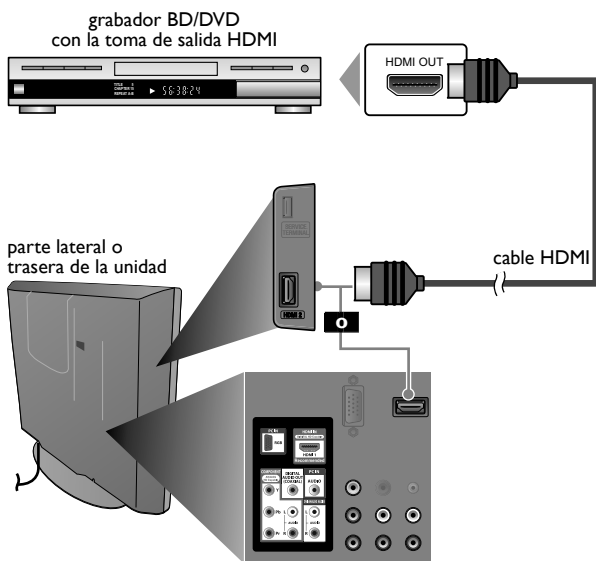

### Connexion HDMI-DVI

Si su dispositivo de vídeo tiene una toma de salida DVI, utilice un cable conversor HDMI-DVI para esta conexión.

p. ej.)

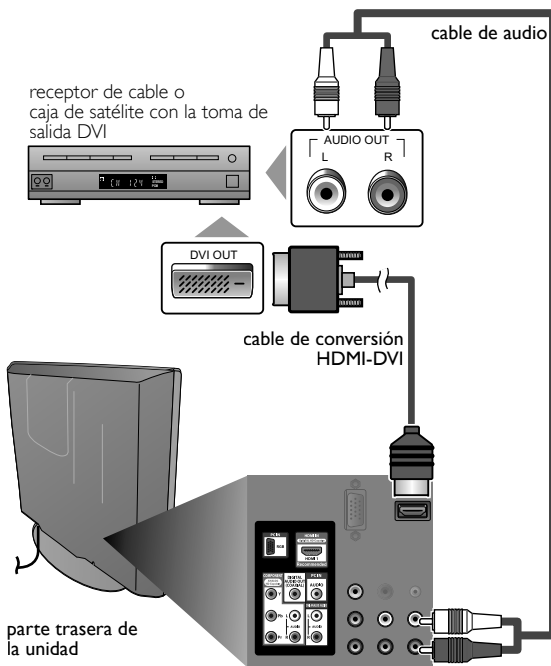

#### Nota

##### Para conexión HDMI

- La unidad acepta señales de vídeo de 480i, 480p, 720p, 1080i, y señales de audio a 32kHz, 44,1kHz y 48kHz.
- Esta unidad solamente acepta señal de audio de 2 canales (LPCM).
- Es necesario seleccionar "PCM" para el audio digital del dispositivo conectado o compruebe la configuración de audio HDMI. Puede que no haya señal de audio si selecciona "Bitstream", etc.
- Esta unidad solamente acepta señales compatibles con la norma EIA861.

##### Para conexión HDMI-DVI

- La unidad acepta señales de vídeo de 480i, 480p, 720p, 1080i.
- La conexión HDMI-DVI también requiere una conexión de cable de audio separada y las señales de audio se convierten de digitales a analógicas para esta conexión.
- DVI no muestra la imagen de resolución 480i que no es compatible con la norma EIA/CEA-861/861B.



## Conexión de Vídeo en Componentes

La conexión de Vídeo por Componentes ofrece una mejor calidad de imagen para los dispositivos de vídeo conectados a la unidad.

Si conecta a las tomas de Entrada de Vídeo Compuesto de la unidad, conecte los cables de audio a las tomas de Entrada de Audio I/D situadas junto al conector de Vídeo por Componentes. p. ej.)

grabador BD/DVD con la toma de salida de vídeo componente

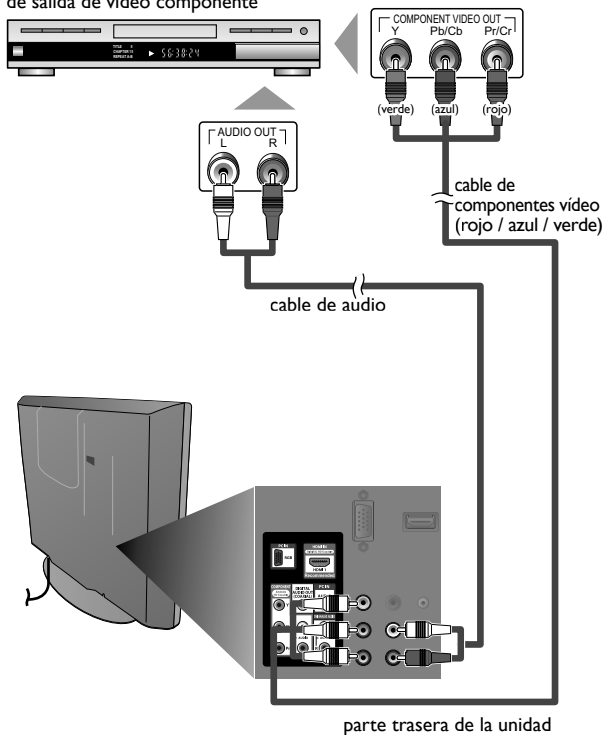

### Nota

- La unidad acepta señales de vídeo de 480i/480p/720p y 1080i para esta conexión.

## Conexión de S-Video

La conexión S-Video ofrece una buena calidad de imagen para dispositivos de vídeo conectados a la unidad.

Si lo conecta a la toma de Entrada de S-Video de la unidad, conecte los cables de audio a las tomas de Entrada de Audio I/D bajo al conector de Vídeo Compuesto. p. ej.)

grabador BD/DVD, cámara de vídeo, y videojuego con la toma de salida de S-Video

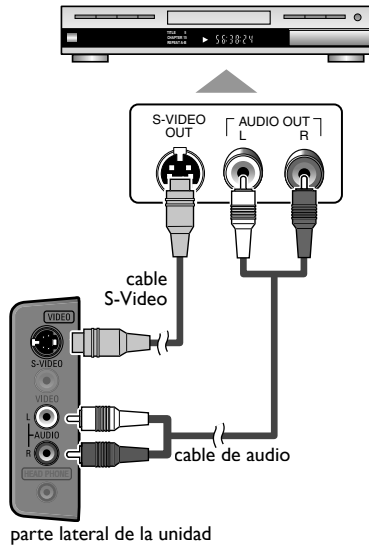

**Ningún cable suministrado se emplea en esta conexión:**

Deberá adquirir los cables necesarios en su establecimiento local.

## Conexión de Vídeo Compuesto

La conexión de Vídeo Compuesto ofrece una calidad de imagen estándar para los dispositivos de vídeo conectados a la unidad.

Si lo conecta a la toma de Entrada de Vídeo Compuesto de la unidad, conecte los cables de audio a las tomas de Entrada de Audio I/D situadas junto al conector de Vídeo Compuesto.

Si la toma de audio del dispositivo de vídeo es mono, conecte un cable de audio a la toma de Entrada izquierdo de Audio.

p. ej.)

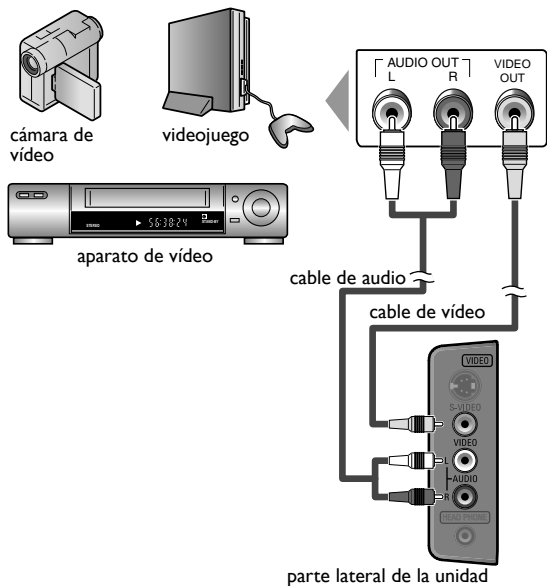

## Conexión de Salida de Audio Digital

(solamente para la emisión digital)

Si conecta esta unidad a un dispositivo de audio digital externo, podrá disfrutar de audio multicanal, como el sonido de emisiones digitales de 5.1 canales.

Utilice un cable coaxial de audio digital para conectar la unidad a un dispositivo de audio digital externo.

p. ej.)

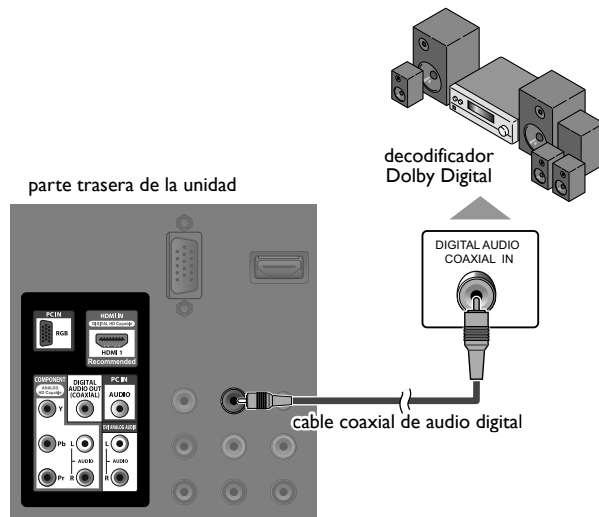

### Nota

- Si se conecta a la toma de Entrada de S-Vídeo y a la toma de Entrada de Vídeo Compuesto al mismo tiempo, tendrá prioridad la conexión S-Vídeo.

## Conexión de PC

Esta unidad viene equipada con una toma de entrada de PC. Si conecta esta unidad a su PC, puede utilizar esta unidad como un monitor de PC. Utilice un cable VGA para esta conexión y así mismo un cable de audio mini-plug estéreo. (p. ej.)

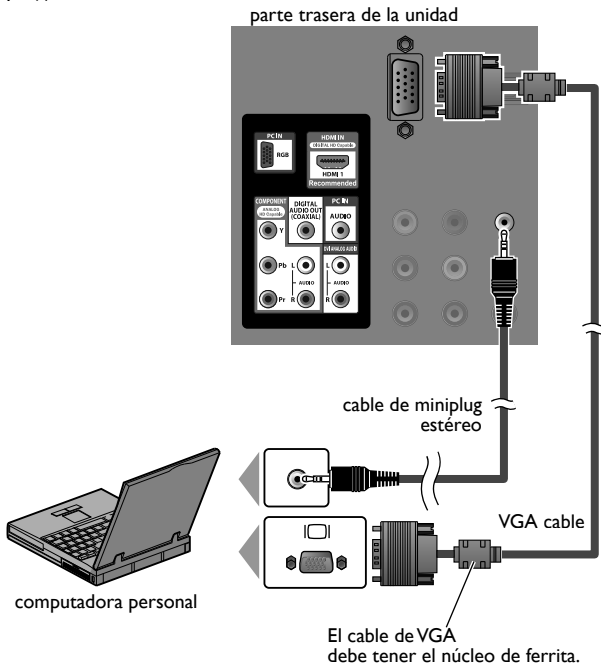

Pueden aparecer las siguientes señales:

Formato	Resolución	Frecuencia vertical
VGA	640 x 480	60Hz
SVGA	800 x 600	
XGA	1.024 x 768	
WXGA	1.280 x 768	
	1.360 x 768	

Otros formatos o señales no estándares no aparecerán correctamente.

### Nota

- Por favor, compre el cable de VGA que tenga el núcleo de ferrita.
- Las siguientes operaciones podrían reducir el ruido en la pantalla del televisor:
  - Coloque un núcleo de ferrita en el cable de alimentación de CA de su PC.
  - Desenchufe el cable de alimentación de CA y utilice la batería incorporada de su PC.

## Enchufe el Cable Alimentador de CA

Asegúrese de que el cable de alimentación esté enchufado a una toma de CA, después de que todas las conexiones necesarias estén completas.

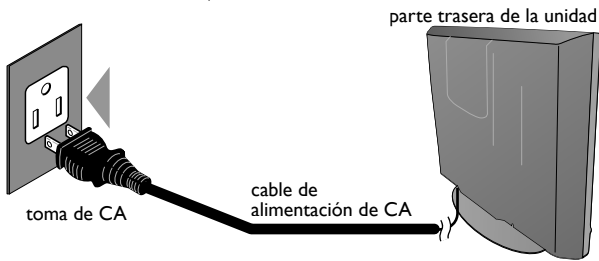

### Precaución:

- No conecte el cable de alimentación de CA a un suministro de energía con voltaje diferente al indicado para esta unidad (120V CA). Conectar el cable de alimentación de CA a un suministro de energía fuera de este rango puede ocasionar fuego o un choque eléctrico.

### Nota

- Cada vez que enchufe el cable de alimentación de CA, por algunos segundos no funcionará ninguna operación. Esto no es una avería.

Se puede acceder a estas operaciones mediante el mando a distancia. Algunas también pueden ser accesibles mediante los mandos de la unidad principal.

- 4 Utilice ◀▶ para seleccionar la locación deseada, y presione OK.

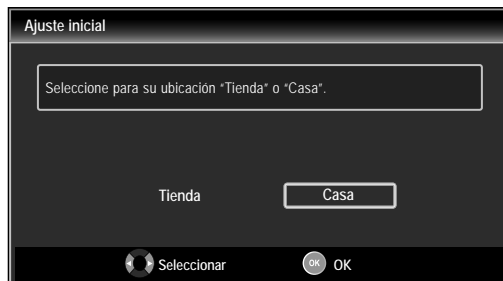

- Seleccione **[Tienda]**, la unidad se configurará con la configuración predefinida para mostradores. En esta configuración, el consumo de energía posiblemente exceda el requerimiento límite de la calificación ENERGY STAR®.
- Seleccione **[Casa]**, la unidad está configurada para maximizar la eficiencia de energía para un arreglo de casa, y se puede ajustar con una selección de imágenes y calidades de sonido según su preferencia.
- Cuando haya finalizado la configuración inicial, aparecerá en la pantalla del TV el canal memorizado inferior con un mensaje de confirmación del valor ubicación.

## Configuración Inicial

Esta sección le guiará a través del ajuste inicial de la unidad, que incluye la selección de un idioma para sus menús de pantalla y la exploración automática de canales, que explora y memoriza automáticamente los canales visibles.

### Antes de comenzar:

Asegúrese de que la unidad esté conectada a la antena o al cable.

- 1 Después de hacer todas las conexiones necesarias, presione **⏻** para encender la unidad.
  - La unidad puede tardar cierto tiempo en encenderse la primera vez.
  - El menú **[Initial Setup]** aparece automáticamente al encenderse la unidad.
- 2 Utilice **▲/▼** para seleccionar el idioma de pantalla entre las opciones de la derecha de la pantalla del televisor. (English / Español / Français)
- 3 Utilice **▲/▼** para seleccionar **[Antena]** para canales de televisión o **[Cable]** para canales CATV, y presione **OK**.

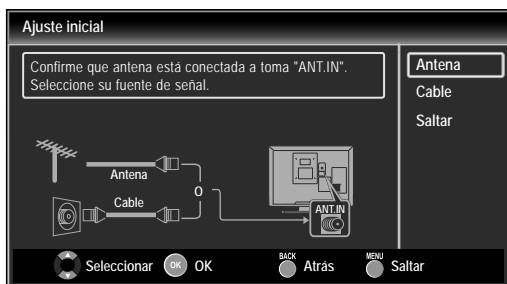

- Se inicia la función **[Sintonización automática]**.

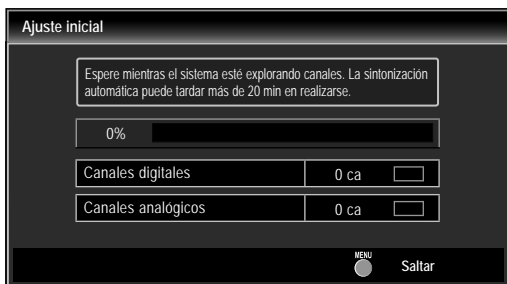

### Nota

- Si no recibe señal de su servicio de cable, póngase en contacto con el proveedor de Cable.
- Si pulsa **⏻** o **MENU** durante la búsqueda automática de canales, este valor quedará cancelado.
- La función de exploración automática inicial de canales puede ejecutarse, para **[Antena]** o **[Cable]**. Cuando cambie la conexión (Antena/Cable), vuelva a ajustar **[Sintonización automática]**. ►► p.19
- Si no hay entrada de señal desde el terminal de antena y no se produce ninguna operación durante varios segundos después de encender la unidad, aparecerá **[Sugerencias Útiles]**. Siga las instrucciones de la pantalla del televisor.

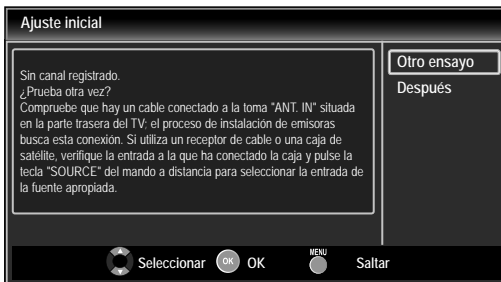

- Debe configurar **[Casa]** en paso 4. De otra forma, los ajustes que configure no se memorizarán cuando apague la unidad.

### Una vez finalizada la configuración inicial...

- Si desea volver a explorar los canales automáticamente. **[Sintonización Automática]** ►► p.19
- Puede añadir los canales analógicos y de cable deseados que no haya memorizado mediante la programación automática. **[Agregar Canales]** ►► p.20
- Si desea cambiar de idioma. **[Selección de Idioma]** ►► p.21
- Si desea cambiar el ajuste de ubicación. **[Ubicación]** ►► p.31

# PARA VER LA TELEVISIÓN

**Modo Congelado** permite congelar la imagen que aparece en la pantalla de TV durante 5 minutos.

Presione **FREEZE** para congelar la imagen.



- La salida de sonido no se detiene.
- Para cancelar el modo congelado, presione cualquier botón, salvo **OFF**.

**Temporizador de Apagado** se puede ajustar para que la unidad se apague automáticamente al cabo de un tiempo incremental.

Presione **SLEEP** repetidamente para cambiar el tiempo que debe transcurrir hasta el apagado (incrementa el tiempo en 30 minutos hasta 120 minutos).

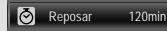

Presione **SLEEP** una vez para ver el tiempo restante.

- Para cancelar el temporizador de desconexión automática, presione **SLEEP** repetidamente hasta que aparezca **[Reposar Off]**.



## Funciones de Sonido

describe como cambiar el audio o el idioma de audio así como el volumen.

### Ajuste de Volumen

Utilice **VOL +/-** para ajustar el volumen.



**Volumen 30** aparecerá durante unos segundos mientras ajusta el volumen.

### Modo Silencioso

Presione **MUTE** para desactivar el sonido temporalmente.

**Mudo** aparecerá durante unos segundos.



- Presione nuevamente **MUTE** o utilice **VOL +/-** para recuperar el volumen original.

### Para Cambiar el Modo de Audio

#### ATSC

Presione **SAP** repetidamente para recorrer los idiomas de audio disponibles.

- Los idiomas disponibles difieren según la emisión.
- Se muestra **[Otro]** cuando no puede obtenerse el idioma de audio o si los idiomas que se obtienen no son Inglés, Español o Francés.



#### NTSC

Presione **SAP** para mostrar por pantalla el modo de audio actualmente seleccionado. Durante la recepción de una emisión MTS, presione repetidamente para recorrer los canales de audio disponibles.



p.ej.) Cuando todo el audio está disponible



- ESTÉREO** : Emite audio en estéreo
- SAP** : Emite un segundo programa de audio
- MONO** : Emite audio en mono



**Para Cambiar Entre Cada Modo de Entrada** permite cambiar fácilmente con el mando a distancia entre TV (ATSC o NTSC) y los dispositivos externos cuando están conectados a la unidad.

Presione **SOURCE** o **CH +** varias veces para pasar a través de todos los modos de entrada.

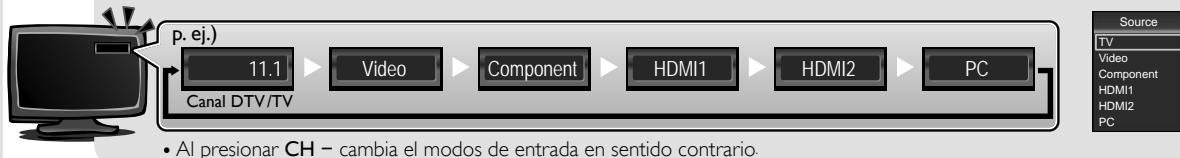

## Modo de Visualización de Pantalla del Televisor

Se pueden seleccionar 5 tipos de modos de visualización cuando la emisora emite señales de vídeo de 16:9 o 4:3. Y se pueden seleccionar 3 tipos de modos de visualización para señales de entrada de PC.

Presione **FORMAT** repetidamente para cambiar la relación del aspecto del televisor.

### Para señal de vídeo 16:9

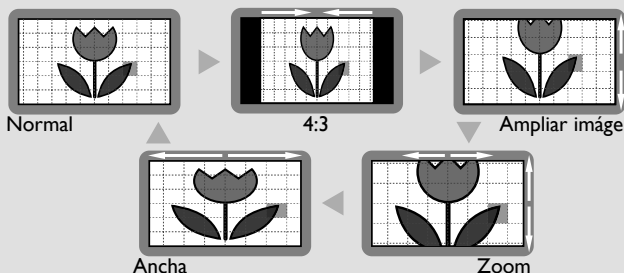

**Normal** muestra una imagen 16:9 en su tamaño original.

**4:3** muestra una imagen 16:9 en un tamaño a escala 4:3; la imagen se contrae horizontalmente. Las barras laterales aparecen en ambos extremos de la pantalla.

**Ampliar imagen** muestra una imagen 16:9 que se extiende verticalmente para llenar la pantalla. Solo se recorta la parte superior de la imagen.

**Zoom** muestra una imagen 16:9 en su mayor tamaño sin modificar el aspecto horizontal o vertical.

**Ancha** muestra una imagen que se extiende horizontalmente. Se recortan los lados derecho e izquierdo de la imagen.

### Para señal de vídeo 4:3

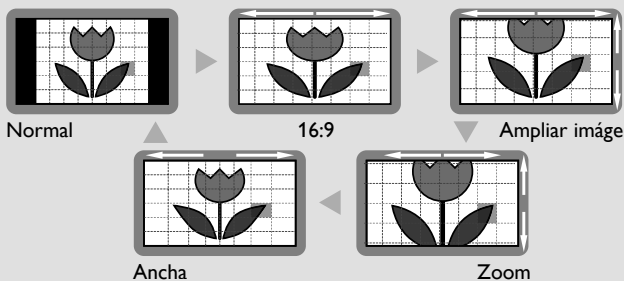

**Normal** muestra una imagen 4:3 en su tamaño original. Las barras laterales aparecen en ambos extremos de la pantalla.

**16:9** muestra una imagen 4:3 en un tamaño a escala 16:9; la imagen se extiende horizontalmente para llenar la pantalla.

**Ampliar imagen** muestra una imagen 4:3 en un tamaño a escala 16:9; la imagen se extiende más verticalmente en la parte superior de la pantalla. Se recorta la parte superior de la imagen.

**Zoom** muestra una imagen 4:3 en un tamaño a escala 16:9; en su tamaño máximo que se extiende más verticalmente para llenar la pantalla. Se recorta la parte superior e inferior de la imagen.

**Ancha** muestra una imagen que se muestra con su centro en tamaño original y los extremos se extienden horizontalmente para llenar la pantalla.

### Para señal de entrada del PC

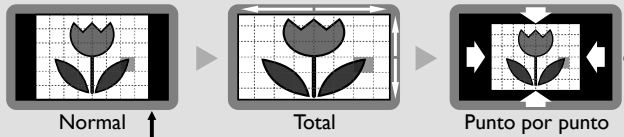

**Normal** muestra una imagen que se extiende proporcionalmente. Las barras laterales aparecen en ambos extremos de la pantalla.

**Total** muestra una imagen que se extiende fuera de proporción horizontalmente para llenar la pantalla.

**Punto por punto** muestra una imagen en su tamaño original.

## Selección de Canal

Seleccione los canales utilizando **CH +/-** o los **Botones numéricos**.

- Para seleccionar los canales memorizados, utilice **CH +/-** o los **Botones numéricos**.
- Para seleccionar los canales no memorizados, utilice los **Botones numéricos**.

Utilizando los **Botones numéricos**

**ATSC**

- Cuando seleccione el canal digital 11.1 Asegúrese de presionar **\*** antes de indicar el número de subcanal.



**NTSC**

- Si selecciona el canal analógico o por cable 11



Presione **PREV CH** para volver al canal anteriormente visualizado.

**Nota**

- Aparecerá **[Sin Señal]** en la pantalla del televisor una vez terminada la emisión del canal menor.
- El mensaje **[Programa de sólo audio]** aparecerá en la pantalla del televisor cuando se reciba solamente una señal de sonido.

## Información de Pantalla

Puede visualizar el canal actualmente seleccionado u otra información, por ejemplo el modo de audio, en la pantalla del televisor. En el modo digital se visualiza la información de emisión detallada para el canal actual como, por ejemplo, el título del programa y las guías de programas.

Presione **INFO**.

ATSC

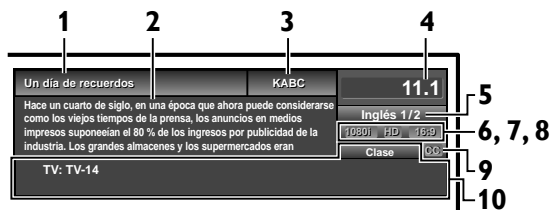

NTSC

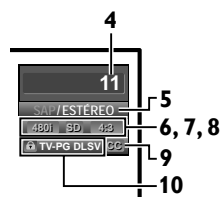

- 1 título de programa
- 2 guía de programas  
(Se muestra la guía de programas añadida a la información de emisión. Se muestra un máximo de 4 líneas.)
- 3 emisora
- 4 número de canal
- 5 idioma de audio (ATSC)/modo de audio (NTSC)  
[Para Cambiar el Modo de Audio] ▶▶▶ p.16
- 6 líneas de exploración efectivas y modo de exploración
- 7 Formato de TV
- 8 relación de aspecto del programa
- 9 CC (no disponible si el subtítulo opcional se fija en [Off])
- 10 la clasificación bloqueo infantil

- Para borrar la pantalla, presione **INFO** nuevamente. También puede presionar **BACK**.

### Nota

- Cuando la guía de programas tenga más de 4 líneas, utilice ▲/▼ para desplazarse.
- Se visualiza [No se proporciona descripción.] cuando no se facilita la guía de programas.
- Mientras se visualiza la guía de programas se interrumpe la función de subtítulos.
- En el modo de entrada externa, se muestra la siguiente pantalla; p.ej.) Cuando se ha conectado un dispositivo externo a la toma de Entrada Video.



- La visualización de información desaparecerá automáticamente en 1 minuto.

## Reducción del Brillo

El brillo de retroiluminación puede reducirse y así ahorrar energía con tan solo ajustar [Modo de Ahorro de Energía] en [On]. ▶▶▶ p.31

Presione **ECO** una vez para reducir el brillo.

Presione **ECO** de nuevo para incrementar el brillo.

### Nota

- Aunque esta función esté activada, el brillo aumentará cuando active o desactive [Modo de ahorro de energía] según la prioridad del modo de ahorro de energía.
- Debe seleccionar [Casa] en [Ubicación]. ▶▶▶ p.31  
Si no lo hace así, los valores que ha ajustado no se guardarán cuando apague la unidad.

## Opciones de Fun-Link

Si dispone de productos de nuestra marca, como un reproductor BD o un grabador DVD compatibles con las funciones Fun-Link, conéctelos a esta unidad a través de un cable HDMI para que pueda controlar fácilmente varios aparatos desde el mando a distancia de esta unidad.

### Antes de comenzar:

Debe seleccionar [On] en [Control de dispositivos] y en [Control de Fun-Link]. ▶▶▶ p.30

De lo contrario, **FUN-LINK OPTIONS** no funcionará aunque haya conectado los dispositivos de nuestra marca a esta unidad.

Para disfrutar de Fun-Link, se recomiendan los aparatos verificados siguientes;

MAGNAVOX	SYLVANIA
NB530MGX	NB530SLX
NB500MG1F	NB500SL1
MBP1100 / F7	

- 1 Presione **FUN-LINK OPTIONS** para ver el menú [Opc. de Fun-Link].

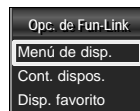

<b>Menú de disp.</b>	Esta función le permite controlar el menú del dispositivo Fun-Link conectado.
<b>Cont. dispositivos.</b>	Esta función le permite controlar el menú superior de los discos DVD o Blu-ray.
<b>Disp. favorito</b>	Esta función le permite controlar el menú emergente de los discos Blu-ray.

- 2 Utilice ▲/▼/◀/▶/OK en el mando a distancia de esta unidad para controlar las funciones deseadas de los dispositivos.

### Nota

- Algunas funciones Fun-Link puede que no estén disponibles según el dispositivo o disco Fun-Link en cuestión.
- No garantizamos la interoperabilidad al 100 % con otras marcas de dispositivos compatibles con vínculo HDMI.



# AJUSTE OPCIONAL

## Menú Principal

En esta sección se describen los aspectos generales del menú principal que aparece al presionar **MENU**. Para más detalles, consulte la página de referencia de cada elemento.

El menú principal se compone de los siguientes elementos de ajuste de función.

Presione **MENU**.



- Imagen** [Ajuste de Imagen] ➡ p.22
- Sonido** [Ajuste de Sonido] ➡ p.23
- Ajuste** [Sintonización Automática] ➡ p.19
- Puede explorar automáticamente los canales visibles.
- [Lista de Canales] ➡ p.20
- Los Canales que se autoprogramaron se encuentran en esta Lista de canales; utilice **CH +/-** para acceder a ellos.
- [Agregar Canales] ➡ p.20
- Puede añadir los canales de TV que no fueron encontrados por la exploración de programación automática.
- Opciones** [Subtítulo Cerrado] ➡ p.24
- Puede cambiar el formato de visualización de subtítulos que muestra el diálogo de un programa de TV u otra información de texto a lo ancho de la pantalla de TV.
- [Bloqueo Infantil] ➡ p.27
- Puede ajustar las limitaciones de visión.
- [Ajustes de PC] ➡ p.29
- Puede ajustar la posición, la estabilidad y la claridad de la pantalla del PC.
- [Fun-Link] ➡ p.30
- Puede ajustar opciones Fun-Link.
- [Modo de Ahorro de Energía] ➡ p.31
- [Ubicación] ➡ p.31
- Cambie el ajuste de [Tienda] a [Casa] para que el modo de [Imagen] y [Sonido] deseado pueda permanecer en memoria.
- [Información Actual del Software] ➡ p.31
- Idioma** [Selección de Idioma] ➡ p.21
- Cambie el Idioma del Menú Principal.

## Sintonización Automática

Si cambia los cables (p.ej. entre antena y CATV) o si desplaza la unidad a otra zona distinta después de haber realizado la configuración inicial, o si recupera los canales de DTV que borró, se recomienda utilizar Programación automática para realizar una nueva búsqueda de canales.

### Antes de comenzar:

Asegúrese de que la unidad esté conectada a la antena o al cable.

- 1 Presione **MENU** para visualizar el menú principal.
- 2 Utilice **▲/▼** para seleccionar **[Ajuste]**, y presione **OK**.
- 3 Utilice **▲/▼** para seleccionar **[Sintonización automática]**, y presione **OK**.
- 4 Utilice **▲/▼** para seleccionar la opción apropiada, y presione **OK**.

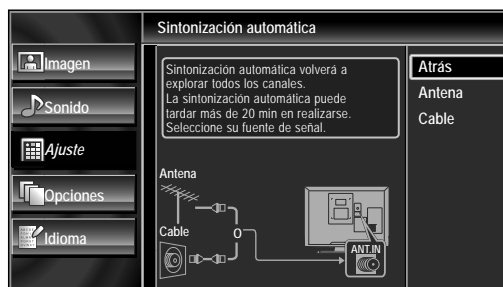

- Cuando la antena VHF/UHF esté conectada, seleccione **[Antena]**.
- Cuando se conecte a un CATV, seleccione **[Cable]**.
- Se inicia la función **[Sintonización automática]**.

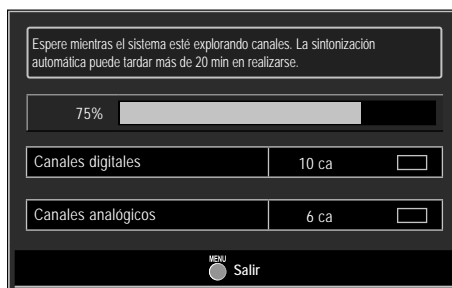

- Cuando la exploración y la memorización han finalizado, se muestra el canal memorizado más bajo.

### Nota

- Luego de configurar el **[Sintonización automática]**, utilice las opciones **CH +/-** del control remoto para saltar automáticamente los programas no disponibles.
- Si no recibe señal de su servicio de cable, póngase en contacto con el proveedor de Cable.
- Si presiona **⏻** o **MENU** durante la exploración automática de canales, este ajuste se cancelará.
- Aún cuando se haya finalizado **[Sintonización automática]**, se perderá su configuración si se desconecta el cable CA antes de apagar la unidad presionando **⏻**.
- Se le solicitará un Código Id. cuando haya registrado uno en **[Bloqueo infantil]** ➡ p.27
- Si desea modificar el Código Id., siga las instrucciones de **[Introduzca Código Actual]** ➡ p.28

## Lista de Canales

Los canales elegidos aquí pueden ser saltados cuando se realice la selección de canales usando **CH +/-**. Todavía podrán seleccionarse esos canales con **los Botones numéricos**.

- 1 Presione **MENU** para visualizar el menú principal.
- 2 Utilice **▲/▼** para seleccionar **[Ajuste]**, y presione **OK**.
- 3 Utilice **▲/▼** para seleccionar **[Lista canales]**, y presione **OK**.
- 4 Utilice **▲/▼** para seleccionar el canal que desea eliminar, y presione **OK**.



- Se oscurece la visualización del canal eliminado. No podrá volver a seleccionar este canal utilizando **CH +/-**.
- Para volver a activar un canal eliminado, utilice **▲/▼** y presione **OK**. Los canales registrados aparecen resaltados.
- Cuando salte un canal mayor, también se saltarán sus canales menores.

- 5 Presione **MENU** para salir.

### Nota

- El canal con la indicación **[DTV]** en la pantalla es ATSC. En caso contrario, el canal es NTSC.

## Agregar Canales

Esta función le permite añadir los canales que no fueron añadidos durante la Sintonización automática debido a las condiciones de recepción en la configuración inicial.

- 1 Presione **MENU** para visualizar el menú principal.
- 2 Utilice **▲/▼** para seleccionar **[Ajuste]**, y presione **OK**.
- 3 Utilice **▲/▼** para seleccionar **[Agregar canales]**, y presione **OK**.
- 4 Utilice **los Botones numéricos** para introducir el número de canal que desea agregar, y presione **OK**.

11

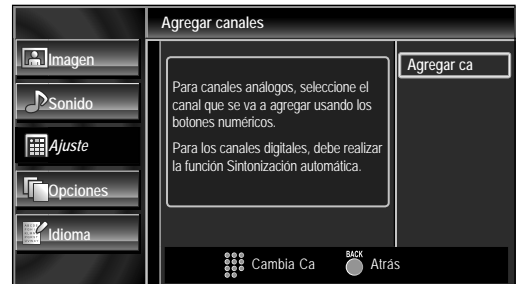

- 5 Presione **MENU** para salir.

### Nota

- Si la configuración se completa correctamente, se muestra el mensaje **[Agregado a la lista de canales.]**.
- Si se utiliza una señal externa, no es posible registrar el canal y el mensaje **[No disponible]** se mostrará en la pantalla del televisor.
- Si utiliza **CH +/-**, podrá seleccionar sólo los canales memorizados.

## Confirmación de la Antena

ATSC

Esta función le permite comprobar la intensidad de la digital señal de cada canal.

- 1 Presione **MENU** para visualizar el menú principal.
- 2 Utilice **▲/▼** para seleccionar **[Ajuste]**, y presione **OK**.
- 3 Utilice **▲/▼** para seleccionar **[Antena]**, y presione **OK**.
- 4 Utilice los **Botones numéricos** o **CH +/-** para seleccionar el canal respecto del cual desea comprobar la intensidad de la señal.

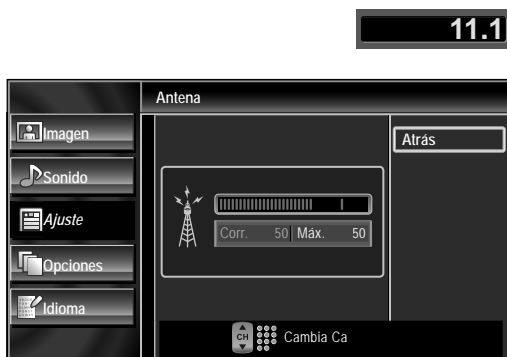

- Si el canal está ajustado en analógico (cable) o en entrada externa, no podrá comprobar el estado de la antena.

## Video



- 5 Presione **MENU** para salir.

## Selección de Idioma

Puede elegir Inglés, Español o Francés como idioma de pantalla.

- 1 Presione **MENU** para visualizar el menú principal.
- 2 Utilice **▲/▼** para seleccionar **[Idioma]**, y presione **OK**.
- 3 Utilice **▲/▼** para seleccionar **[English]**, **[Español]** o **[Français]**, y presione **OK**.



- 4 Presione **MENU** para salir.

### Nota

- Si tiene menú en inglés o en francés y lo necesita en español, presione **MENU**. Utilice **▲/▼** para seleccionar **[Language]** o **[Langue]**, y presione **OK**. Utilice **▲/▼** para seleccionar **[Español]**, y presione **OK**. Presione **MENU** para eliminar el menú principal.

# Ajuste de Imagen

Puede ajustar el modo de imagen o personalizar la calidad de imagen según sus preferencias.

## Avant de commencer:

Debe seleccionar [Casa] en [Ubicación]. ➔ p.31

Si no lo hace así, los valores que ha ajustado no se guardarán cuando apague la unidad.

- 1 Presione **MENU** para visualizar el menú principal.
- 2 Utilice **▲/▼** para seleccionar [Imagen], y presione **OK**.
- 3 Utilice **▲/▼** para seleccionar el elemento que desea ajustar, y presione **OK**.



- 4 Ajuste de los siguientes elementos.

## Mode de imagen

Utilice **▲/▼** para seleccionar el valor deseado, y presione **OK**. ([Personal], [Estándar], [Deportes], [Cine], y [Juego])



## Claridad, Contraste, Color, Matiz, Nitidez, Temperatura color

Las opciones siguientes sólo se pueden ajustar si anteriormente ha seleccionado [Personal] en [Modo de imagen]. Utilice **▲/▼** para seleccionar el valor deseado y, a continuación, Utilice **◀/▶** para ajustarlo.

<b>Claridad</b> 	Presione <b>◀</b> para reducir el brillo	Presione <b>▶</b> para aumentar el brillo
<b>Contraste</b> 	Presione <b>◀</b> para reducir el contraste	Presione <b>▶</b> para aumentar el contraste
<b>Color</b> 	Presione <b>◀</b> para reducir la intensidad de color	Presione <b>▶</b> para aumentar la intensidad de color

<b>Matiz</b> 	Presione <b>◀</b> para agregar rojo	Presione <b>▶</b> para agregar verde
<b>Nitidez</b> 	Presione <b>◀</b> para suavizar	Presione <b>▶</b> para agudizar
<b>Temperatura color</b> 	Presione <b>◀</b> para añadir colores cálidos	Presione <b>▶</b> para añadir colores fríos

- 5 Presione **MENU** para salir.

## Ajuste de Sonido

Puede ajustar el modo de imagen o personalizar la calidad de imagen según sus preferencias.

### Avant de commencer:

Debe seleccionar **[Casa]** en **[Ubicación]**. ► p.31

Si no lo hace así, los valores que ha ajustado no se guardarán cuando apague la unidad.

- 1 Presione **MENU** para visualizar el menú principal.
- 2 Utilice **▲/▼** para seleccionar **[Sonido]**, y presione **OK**.
- 3 Utilice **▲/▼** para seleccionar el elemento que desea ajustar, y presione **OK**.

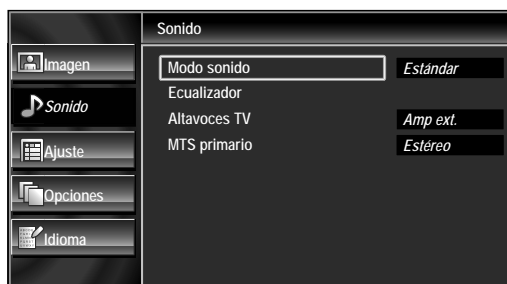

- 4 Ajuste de los siguientes elementos.

### Modo sonido

Utilice **▲/▼** para seleccionar el valor deseado, y presione **OK**.

(**[Personal]**, **[Estándar]**, **[Cine]**, **[Música]**, y **[Noticia]**)



### Ecualizador

Ajuste la calidad tonal de cada frecuencia. Utilice **◀/▶** para seleccionar la frecuencia específica y utilice **▲/▼** para ajustar el nivel, y presione **OK**.

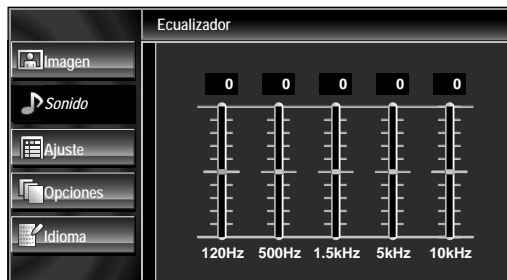

### Altavoces TV

Selecciona o no la salida de audio a través de los altavoces de la unidad. Si el amplificador es compatible con las funciones de vínculo HDMI y está conectado a esta unidad mediante un cable HDMI, algunas operaciones de sonido, como la subida de volumen, se pueden modificar utilizando el mando a distancia de esta unidad. Asegúrese de que **[Control de Fun-Link]** está ajustado en **[On]**. ► p.30

Utilice **▲/▼** para seleccionar la opción deseada, y presione **OK**.

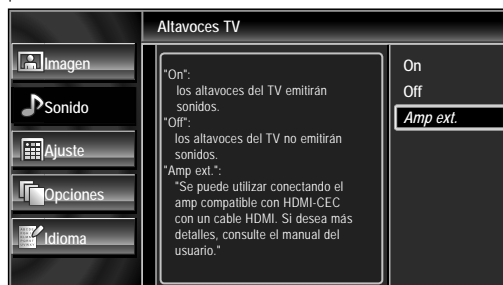

<b>On</b>	Los altavoces emitirán el sonido.
<b>Off</b>	Los altavoces no emitirán el sonido.
<b>Amp ext.</b>	Puede controlar la salida de audio de los dispositivos con vínculo HDMI conectados utilizando el mando a distancia de esta unidad.

### Nota

- No garantizamos la interoperabilidad al 100 % con otras marcas de dispositivos compatibles con vínculo HDMI.

### MTS primario

Puede ajustar el modo de salida como valor predeterminado para el modo de sonido (sólo NTSC). Este ajuste no se bloquea cuando cambia el modo de salida presionando **SAP**. **[Funciones de Sonido]** ► p.16 Utilice **▲/▼** para seleccionar la opción deseada, y presione **OK**.



<b>Estéreo</b>	Emite audio en estéreo.
<b>Mono</b>	Emite audio en mono.
<b>SAP</b>	Emite un segundo programa de audio.

- 5 Presione **MENU** para salir.

## Subtítulo Cerrado

Puede ver los subtítulo opcional (CC) de los programas de televisión, películas e informativos. Subtítulo se refiere al texto de diálogo o descripciones mostradas en la pantalla.

- 1 Presione **MENU** para visualizar el menú principal.
- 2 Utilice **▲/▼** para seleccionar **[Opciones]**, y presione **OK**.
- 3 Utilice **▲/▼** para seleccionar **[Subtítulo cerrado]**, y presione **OK**.

Consulte la siguiente descripción para ajustar cada elemento.

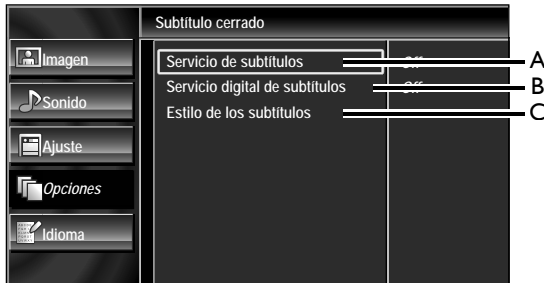

## A. Servicio de Subtítulos

- 4 Utilice **▲/▼** para seleccionar **[Servicio de subtítulos]**, y presione **OK**.
- 5 Utilice **▲/▼** para seleccionar el subtítulo deseado, y presione **OK**.

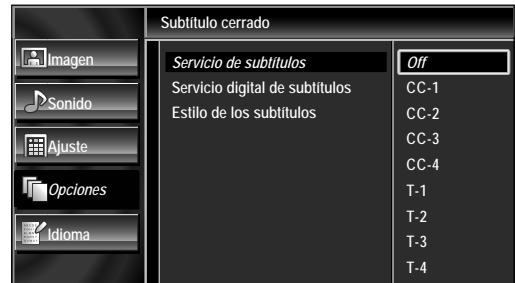

<b>CC-1 y T-1</b>	El subtítulo principal y los servicios de texto. Los subtítulos o el texto se muestran en el mismo idioma que el diálogo del programa (hasta 4 líneas de escritura sobre la pantalla del televisor; sin tapar zonas relevantes de la imagen).
<b>CC-3 y T-3</b>	Sirven como canales de datos preferidos. Los subtítulos o el texto se muestran con frecuencia en un idioma secundario.
<b>CC-2, CC-4, T-2 y T-4</b>	Raramente disponible, las emisoras de TV lo utilizan únicamente en circunstancias especiales, como cuando <b>[CC-1]</b> y <b>[CC-3]</b> o <b>[T-1]</b> y <b>[T-3]</b> no están disponibles.

- Hay 3 modos de visualización según los programas:

<b>Modo Paint-on</b>	Visualiza inmediatamente en la pantalla del televisor los caracteres introducidos.
<b>Modo Pop-on</b>	Una vez que los caracteres son almacenados en memoria, se muestran todos a la vez.
<b>Modo Roll-up</b>	Muestra los caracteres continuamente mediante desplazamiento de líneas (máximo 4 líneas).

- 6 Presione **MENU** para salir.

## B. Servicio Digital de Subtítulos

ATSC

Además del subtulado opcional básico, DTV posee su propio subtulado llamado digital caption service. Utilice este menú para cambiar la configuración del servicio de subtulado digital.

- Utilice ▲/▼ para seleccionar **[Servicio digital de subtítulos]**, y presione **OK**.
- Utilice ▲/▼ para seleccionar el servicio de subtulado digital deseado, y presione **OK**.

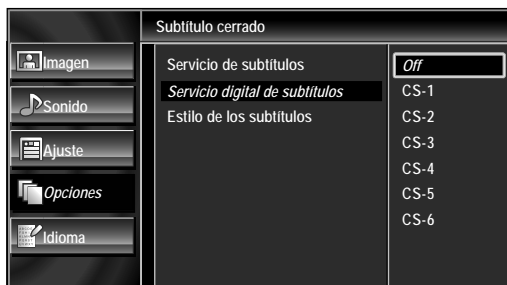

<b>Off</b>	Selecciónelo si no desea Servicio digital de subtítulos.
<b>CS-1 a CS-6</b>	Seleccione uno de ellos antes de cambiar cualquier otro elemento del menú <b>[Subtítulo cerrado]</b> . Seleccione <b>[CS-1]</b> en circunstancias normales..

- Presione **MENU** para salir.

### Nota

- [Servicio digital de subtítulos]** se puede cambiar dependiendo de la descripción de la emisión.

## C. Estilo de los Subtítulos

ATSC

Puede cambiar el estilo de subtulado, p.ej. fuente, color o tamaño, etc.

- Utilice ▲/▼ para seleccionar **[Estilo de los subtítulos]**, y presione **OK**.
- Utilice ▲/▼ para seleccionar **[Config. usuariid]**, y presione **OK**.



- Utilice ▲/▼ para seleccionar **[On]**, y presione **OK**.
- Utilice ▲/▼ para seleccionar un elemento, y presione **OK**. Utilice ▲/▼ para seleccionar el ajuste deseado, y presione **OK**.

### Visualización de la imagen

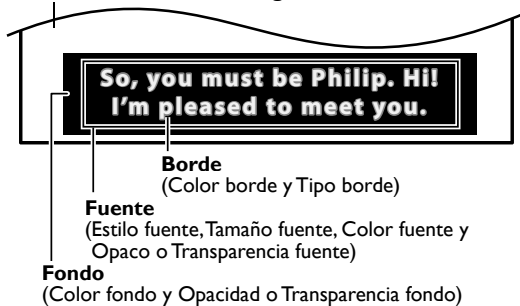

- La descripción de ajuste de cada elemento se muestra en la siguiente página.
- Revise la selección de ajustes que realizó en la siguiente página en la esquina superior derecha del recuadro de ajustes mostrado (no todas las selecciones muestran los cambios realizados).

### Estilo fuente

El estilo de fuente de los subtítulos puede modificarse como sigue.



### Tamaño fuente

El tamaño de fuente del subtítulo mostrado puede cambiarse como sigue.

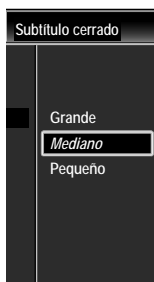

### Color fuente

El color de fuente del subtítulo mostrado puede cambiarse como sigue.



### Opaco fuente

La opacidad de la fuente del subtítulo mostrado puede cambiarse como sigue.



### Color fondo

El color de fondo del subtítulo mostrado puede cambiarse como sigue.



### Opacidad fondo

La opacidad de fondo del subtítulo mostrado puede cambiarse como sigue.



### Color borde

El color del borde del subtítulo mostrado puede cambiarse como sigue.



### Tipo borde

El tipo de borde del subtítulo mostrado puede cambiarse como sigue.



## 8 Presione MENU para salir.

### Nota

- Los subtítulos no se mostrarán cuando se utilice una conexión HDMI.
- Para mostrar los subtítulos en la pantalla de su televisor, la señal de emisión debe contener los datos de los subtítulos.
- No todos los programas y anuncios de TV contienen subtítulos o todo tipo de subtítulos.
- Los subtítulos y textos pueden no coincidir exactamente con la voz del televisor.
- El cambio de canales puede retrasar los subtítulos unos segundos.
- Ajustar o silenciar el volumen puede retrasar los subtítulos unos segundos.
- Pueden utilizarse abreviaciones, símbolos y otras abreviaturas gramaticales para sincronizar el texto con la acción en pantalla. Esto no es un error de funcionamiento.
- Los subtítulos o caracteres de texto no se visualizarán mientras se muestren el menú principal o la visualización de funciones.
- Si aparece un recuadro negro en la pantalla del televisor; esto significa que los subtítulos están configurados en el modo texto. Para borrar ese recuadro, seleccione [CC-1], [CC-2], [CC-3], [CC-4] o [Off].
- Si la unidad recibe señales de televisión de baja calidad, el subtítulo puede contener errores, o puede no haber subtítulos del todo. Pueden ser causas de señales de baja calidad:
  - Ruido de ignición de automóviles
  - Ruido de motor eléctrico
  - Recepción de señal débil
  - Recepción de señal multiplex (imágenes fantasmas o fluctuaciones en pantalla)
  - Pérdida de datos y Pixelación (sólo para DTV)
- La unidad retiene la configuración del subtítulo si falla la potencia.
- Cuando la unidad recibe una señal de reproducción con efectos especiales (es decir; búsqueda, cámara lenta e imagen congelada) del canal de salida de vídeo del VCR (ca3 o ca4), la unidad podría dejar de mostrar el título o texto correcto.



## Bloqueo Infantil

Bloqueo infantil lee los ratings de los programas y niega el acceso a los programas que excedan el nivel de rating prefijado. Con esta función, puede bloquear determinados programas inadecuados para los niños y puede hacer que sea invisible cualquier otro canal o modo de entrada externa.

- 1 Presione **MENU** para visualizar el menú principal.
- 2 Utilice **▲/▼** para seleccionar **[Opciones]**, y presione **OK**.
- 3 Utilice **▲/▼** para seleccionar **[Bloqueo infantil]**, y presione **OK**.

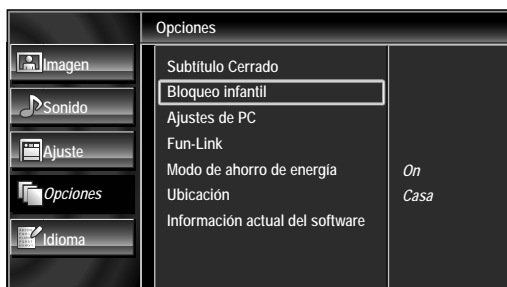

- 4 Utilice los **Botones numéricos** para introducir los números de 4 dígitos de su Código Id.

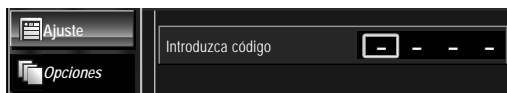

- Si no se ha asignado un Código Id., introduzca **0, 0, 0, 0**.
- Cuando el Código Id. es el correcto, se muestra el menú de **[Bloqueo infantil]**.

Consulte la siguiente descripción para ajustar cada elemento.

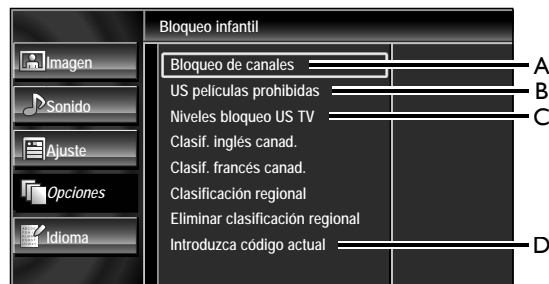

### Nota

- Cuando seleccione una clasificación y la ajuste en **[Bloque]**, las clasificaciones más altas quedarán bloqueadas automáticamente. Las clasificaciones más bajas estarán disponibles para su visión.
- Cuando seleccione la clasificación más alta en **[Mirar]**, todas las clases cambian automáticamente a **[Mirar]**.
- Para bloquear programación inapropiada, fije sus límites en **[US películas prohibidas]**, **[Niveles bloqueo US TV]** y **[Clasificación regional]**.
- El ajuste Bloqueo infantil se mantendrá después de producirse un corte en el suministro eléctrico (pero el código de acceso vuelve a 0000).
- Si la clasificación se bloquea, aparecerá **🔒**.
- **[Clasificación regional]** estará disponible cuando la unidad reciba una emisión digital utilizando el nuevo sistema de clasificación.
- En los Estados Unidos, la unidad puede descargar la tabla de bloqueo de clasificaciones regionales según sea necesario.
- El sistema de clasificación canadiense de esta unidad se basa en el estándar CEA-766-A y la política de la CRTC.

## A. Bloqueo de Canales

Con esta función puede hacer desaparecer modos de entradas externas o canales específicos.

- 5 Utilice **▲/▼** para seleccionar **[Bloqueo de canales]**, y presione **OK**.
- 6 Utilice **▲/▼** para seleccionar la opción deseada, y presione **OK** repetidamente para cambiar entre **[Mirar]** y **[Bloque]**.



- 7 Presione **MENU** para salir.

## B. Aj. clasif. cine. EE.UU.

US Películas prohibidas es el sistema de clasificación creado por la MPAA.

- 5 Utilice **▲/▼** para seleccionar **[US películas prohibidas]**, y presione **OK**.
- 6 Utilice **▲/▼** para seleccionar la clasificación deseada, y presione **OK** repetidamente para cambiar entre **[Mirar]** y **[Bloque]**.



Clasificación	Categoría
<b>X</b>	Exclusivamente para público adulto
<b>NC-17</b>	No apto para menores de 17 años
<b>R</b>	Restringido; menores de 17 años tienen que estar acompañados por un progenitor o un tutor adulto
<b>PG-13</b>	No apto niños menores de 13 años
<b>PG</b>	Se sugiere orientación de los padres
<b>G</b>	Todos los públicos
<b>NR</b>	Sin clasificación

- 7 Presione **MENU** para salir.

## C.Aj. clasif.TV

- Utilice ▲/▼ para seleccionar [Niveles bloqueo US TV], y presione OK.
- Utilice ▲/▼/◀/▶ para seleccionar la clasificación deseada, y presione OK repetidamente para cambiar entre [Mirar] y [Bloque].



Clasificación	Categoría	
<b>TV-MA</b>	Exclusivamente para público adulto	superior ↑ ↓ inferior
<b>TV-14</b>	No apto niños menores de 14 años	
<b>TV-PG</b>	Se sugiere orientación de los padres	
<b>TV-G</b>	Todos los públicos	
<b>TV-Y7</b>	Apto para todos los niños desde los 7 años	
<b>TV-Y</b>	Apto para todos los niños	

- Presione MENU para salir.

### Para ajustar las subcategorías

En lo referente a TV-MA, TV-14, TV-PG, ó TV-Y7, puede seguir ajustando las subcategorías para bloquear elementos específicos de la programación. Para ajustar las subcategorías, siga el paso indicado.

Utilice ▲/▼/◀/▶ para seleccionar la clasificación deseada, y presione OK repetidamente para cambiar entre [Mirar] y [Bloque].



Subclasificación	Categoría	Clasificación
<b>FV</b>	Fantasia Violencia	TV-Y7
<b>V</b>	Violencia	TV-MA
<b>S</b>	Situación Sexual	TV-14
<b>L</b>	Lenguaje Grosero	TV-PG
<b>D</b>	Diálogo Sugerente	TV-14, TV-PG

### Nota

- Las subcategorías bloqueadas aparecerán junto a la categoría de clasificación principal en el menú [Niveles bloqueo US TV].
- No podrá bloquear una subcategoría (D, L, S o V) si la clase principal está ajustada en [Mirar].
- Al cambiar la categoría a [Bloque] o [Mirar], cambia automáticamente todas sus subcategorías a lo mismo ([Bloque] o [Mirar]).

## D. Introduzca Código Actual

A pesar de que la unidad viene con el código default 0000, usted puede fijar su propio Código Id.

- Utilice ▲/▼ para seleccionar [Introduzca código actual], y presione OK.
- Presione los Botones numéricos para introducir el nuevo Código Id. de 4 dígitos.
  - Vuelva a introducir el Código Id. en el espacio [Confirme código].



- Presione MENU para salir.

### Nota

- Asegúrese de que el nuevo Código Id. y el Código Id. de confirmación son exactamente iguales. Si son diferentes, el espacio queda en blanco para volver a introducirla.
- Su Código Id. se borrará y volverá a la predeterminada (0000) cuando se produzca un fallo en la alimentación. Si olvida el Código Id., desenchufe el cable de alimentación de CA durante 10 segundos para reiniciar el Código Id. a 0000.

## Ajustes de PC

Esta función le permite ajustar la posición de la pantalla del PC, la hora y la fase, durante la entrada de PC.

- 1 Presione **MENU** para visualizar el menú principal.
- 2 Utilice **▲/▼** para seleccionar [**Opciones**], y presione **OK**.
- 3 Utilice **▲/▼** para seleccionar [**Ajustes de PC**], y presione **OK**.
- 4 Utilice **▲/▼** para seleccionar la opción que desea ajustar, y presione **OK**.



- 5 Haga el ajuste.

### Ajuste automático

Utilice **▲/▼** para seleccionar [**Ajuste**], y presione **OK**.

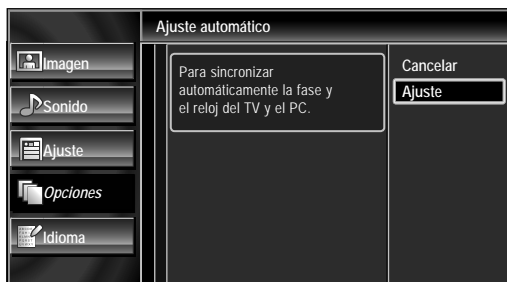

- La posición horizontal/vertical, reloj y fase de la pantalla de PC se ajusta automáticamente.

### Posición Horizontal, Posición Vertical

Utilice **◀/▶** para ajustar:

	Cursor ◀	Cursor ▶
<b>Posición Horizontal</b> 	para mover la pantalla del ordenador hacia la izquierda	para mover la pantalla del ordenador hacia la derecha
<b>Posición Vertical</b> 	para mover la pantalla del ordenador hacia abajo	para mover la pantalla del ordenador hacia arriba

### Reloj, Fase

Utilice **◀/▶** para fijar los ajustes [**Reloj**] a fin de estabilizar la pantalla del PC y los ajustes [**Fase**] para mejorar la claridad de la misma.

	Cursor ◀	Cursor ▶
<b>Reloj</b> 	para decrementar el valor del ajuste	para incrementar el valor del ajuste
<b>Fase</b> 		

- 6 Presione **MENU** para salir.

#### Nota

- Es posible que no obtenga una pantalla apropiada con [**Ajuste automático**] para algunas señales. En este caso, ajuste las opciones manualmente.
- Ajuste la opción [**Fase**] después de haber ajustado correctamente la opción [**Reloj**].

## Fun-Link

Esta función le permite controlar las funciones vinculadas entre los dispositivos de nuestra marca con función Fun-Link y esta unidad a través de un cable HDMI.

- 1 Presione **MENU** para visualizar el menú principal.
- 2 Utilice **▲/▼** para seleccionar [**Opciones**], y presione **OK**.
- 3 Utilice **▲/▼** para seleccionar [**Fun-Link**], y presione **OK**.



- 4 Utilice **▲/▼** para seleccionar el valor deseado, y presione **OK**.
- 5 Ajuste de los siguientes elementos.

### Control de Fun-Link

Ajuste la función Fun-Link en [**On**] u [**Off**]. Los ajustes adicionales siguientes aparecerán sombreados si la ajusta en [**Off**]. Utilice **▲/▼** para seleccionar el valor deseado, y presione **OK**.

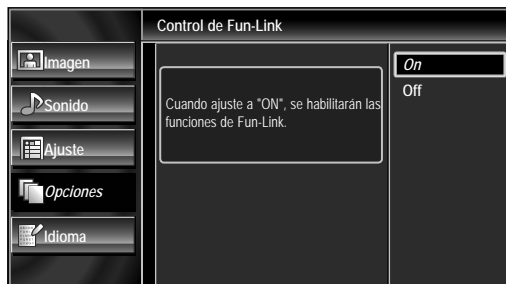

<b>On</b>	Selecione este valor si ha conectado un dispositivo externo compatible con la función Fun-Link.
<b>Off</b>	Desactiva todas las funciones Fun-Link.

### Apagado auto. de dispositivos

Puede ajustar su dispositivo para que se apague mediante bloqueo desde la alimentación de esta unidad. Utilice **▲/▼** para seleccionar el valor deseado, y presione **OK**.

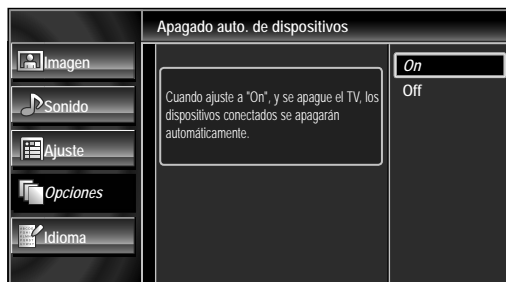

<b>On</b>	El dispositivo Fun-Link conectado se apaga automáticamente cuando apaga la unidad.
<b>Off</b>	El dispositivo Fun-Link permanece encendido aunque apaga la unidad.

## Encendido automático del TV

La unidad se encenderá al ser detectada por la señal de encendido enviada desde el dispositivo Fun-Link conectado. Utilice **▲/▼** para seleccionar el valor deseado, y presione **OK**.

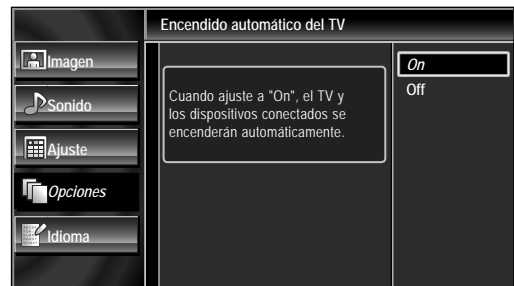

<b>On</b>	Esta unidad se enciende automáticamente cuando se enciende el dispositivo Fun-Link conectado.
<b>Off</b>	Esta unidad permanece apagada aunque se encienda el dispositivo Fun-Link conectado.

## Control de dispositivos

Con el mando a distancia de esta unidad puede controlar algunas funciones, como reproducir el disco o visualizar el menú de los dispositivos conectados. Utilice **▲/▼** para seleccionar el valor deseado, y presione **OK**.

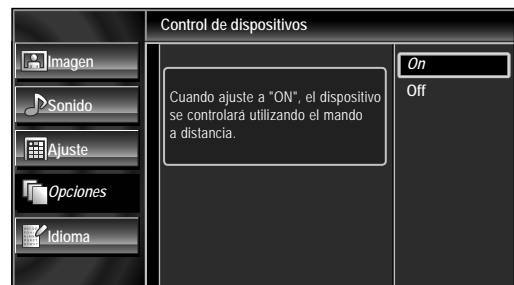

<b>On</b>	Con el mando a distancia de esta unidad puede ajustar <b>▶/■/▶▶/◀◀/▶▶/◀◀/  /◉/FUN-LINK OPTIONS/▲/▼/◀/▶/OK/BACK/los Botones numéricos/RED/GREEN/BLUE/YELLOW</b> para controlar los dispositivos Fun-Link conectados.
<b>Off</b>	Desactiva el control de dispositivos.

## Lista de dispositivos

Esta función le permite ver el nombre de producto de los dispositivos conectados.

Utilice **▲/▼** para seleccionar el dispositivo HDMI deseado entre los que aparecen en la pantalla de TV, y presione **OK**.



- 6 Presione **MENU** para salir.

## Modo de Ahorro de Energía

Puede ajustar el consumo de potencia en ahorrar o no.

- 1 Presione **MENU** para visualizar el menú principal.
- 2 Utilice **▲/▼** para seleccionar [**Opciones**], y presione **OK**.
- 3 Utilice **▲/▼** para seleccionar [**Modo de ahorro de energía**], y presione **OK**.
- 4 Utilice **▲/▼** para seleccionar el modo deseado, y presione **OK**.

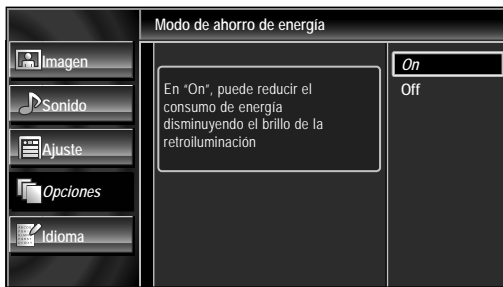

<b>On</b>	Reduce el consumo eléctrico.
<b>Off</b>	El consumo de energía posiblemente exceda el requerimiento límite de la calificación ENERGY STAR®.

- 5 Presione **MENU** para salir.

## Ubicación

Cuando selecciona [**Tienda**], el consumo de energía posiblemente exceda el requerimiento límite de la calificación ENERGY STAR®.

- 1 Presione **MENU** para visualizar el menú principal.
- 2 Utilice **▲/▼** para seleccionar [**Opciones**], y presione **OK**.
- 3 Utilice **▲/▼** para seleccionar [**Ubicación**], y presione **OK**.
- 4 Utilice **▲/▼** para seleccionar la ubicación deseada, y presione **OK**.

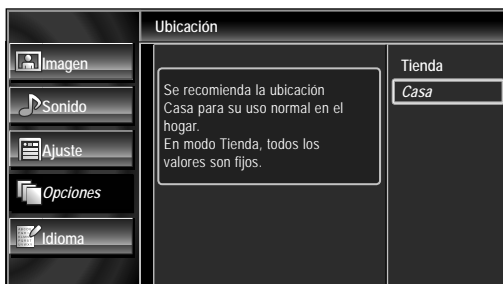

- 5 Presione **MENU** para salir.

## Información Actual del Software

Esta función muestra la versión del software que está utilizando actualmente.

- 1 Presione **MENU** para visualizar el menú principal.
- 2 Utilice **▲/▼** para seleccionar [**Opciones**], y presione **OK**.
- 3 Utilice **▲/▼** para seleccionar [**Información actual del software**], y presione **OK**.
- 4 Confirme la versión del software que está utilizando actualmente.





- 5 Presione **MENU** para salir.

# SOLUCIÓN DE PROBLEMAS

## Guía de Solución de Problemas

Si la unidad no funciona correctamente cuando se siguen las instrucciones de este manual, **compruebe la siguiente tabla antes de llamar al servicio técnico.**

Síntoma	Solución
No hay corriente.	<ul style="list-style-type: none"> <li>Asegúrese que el cable de alimentación de CA esté conectado.</li> <li>Verifique que la instalación proporciona el voltaje adecuado enchufando otro electrodoméstico en la toma de CA.</li> <li>Si se produce un corte de alimentación, desenchufe el cable de alimentación de CA durante 1 minuto para permitir que la unidad se reinicie.</li> </ul>
El botón de control no funciona.	<ul style="list-style-type: none"> <li>Presione sólo un botón por vez. NO presione simultáneamente más de un botón.</li> <li>Asegúrese de que ningún botón del mando a distancia se presiona ni se desplaza libremente.</li> </ul>
La unidad está encendida pero no hay imagen en la pantalla.	<ul style="list-style-type: none"> <li>Verificar si está correctamente conectada la antena, el receptor de cable o la caja de satélite.</li> <li>Verificar si todos los cables de la unidad están conectados a las tomas de salida correctas de su dispositivo, tal como el grabador BD/DVD.</li> <li>Comprobar que el modo de entrada seleccionado esté conectado a la toma de entrada que funcione.</li> <li>Verifique que su ordenador NO esté en el modo de espera cuando el modo de entrada de esta unidad esté en modo PC. Presione cualquier botón del teclado para despertar su ordenador.</li> </ul>
No hay imagen ni sonido.	<ul style="list-style-type: none"> <li>Compruebe si la unidad está encendido.</li> <li>Compruebe la conexión eléctrica.</li> <li>Verificar si todos los cables de la unidad están conectados a las tomas de salida correctas de su dispositivo, tal como el grabador BD/DVD.</li> <li>Vea otros canales de televisión. El problema podría limitarse a una emisora.</li> <li>Apague la unidad y espere aproximadamente 1 minuto para volver a encenderlo.</li> <li>Verificar si está correctamente conectada la antena, el receptor de cable o la caja de satélite.</li> <li>Comprobar que el modo de entrada seleccionado esté conectado a la toma de entrada que funcione.</li> <li>Verifique que su ordenador NO esté en el modo de espera cuando el modo de entrada de esta unidad esté en modo PC. Presione cualquier botón del teclado para despertar su ordenador.</li> <li>Asegúrese que el sonido no esté desactivado. Presione <b>MUTE</b>  para que aparezca la barra de volumen y el nivel de volumen real en la pantalla del televisor.</li> <li>Asegúrese de que el volumen NO está en <b>[0]</b> o <b>[Mudo]</b>. Si fuese así, utilice <b>VOL +/-</b> para ajustar el volumen al nivel deseado.</li> </ul>
No hay color:	<ul style="list-style-type: none"> <li>Vea otros canales de televisión. El problema podría limitarse a una emisora.</li> <li>Ajuste <b>[Color]</b> en el menú de imagen.</li> </ul>
El ajuste de <b>[Imagen]</b> y <b>[Sonido]</b> no se lleva a cabo cada vez que enciende la unidad.	<ul style="list-style-type: none"> <li>Debe configurar <b>[Casa]</b> en <b>[Ubicación]</b>.  <b>p.31</b> De otra forma, los ajustes que configure no se memorizarán cuando apague la unidad.</li> </ul>
Sonido correcto, imagen deficiente	<ul style="list-style-type: none"> <li>La interferencia eléctrica de aparatos cercanos puede afectar a la calidad de la imagen.</li> <li>Ajuste <b>[Contraste]</b> y <b>[Claridad]</b> en el menú de imagen.</li> <li>Vea otros canales de televisión. El problema podría limitarse a una emisora.</li> <li>Para obtener la mejor calidad de imágenes, vea los programas de pantalla grande de <b>“alta definición”</b>. Si no está disponible el contenido HD, vea los programas de <b>“definición normal”</b>.</li> </ul>
Imagen correcto, sonido deficiente	<ul style="list-style-type: none"> <li>Vea otros canales de televisión. El problema podría limitarse a una emisora.</li> <li>Verifique que el cable de audio esté conectado correctamente.</li> </ul>
Se ve una imagen distorsionada o se escucha un sonido inusual.	<ul style="list-style-type: none"> <li>Puede que otros electrodomésticos, coches, motos o luces fluorescentes estén produciendo interferencias.</li> <li>Mueva la unidad a otro lugar para ver si ésta es la causa del problema.</li> </ul>
Imágenes fantasma, líneas o rayas en la imagen	<ul style="list-style-type: none"> <li>La interferencia eléctrica de aparatos cercanos puede afectar a la calidad de la imagen.</li> <li>Vea otros canales de televisión. El problema podría limitarse a una emisora.</li> </ul>

Síntoma	Solución
En la pantalla se visualiza “ruido” o “impureza”.	<ul style="list-style-type: none"> <li>• Cuando las capacidades de la unidad sean superiores a las de la emisión digital, aumentará la señal para equiparse a las capacidades de visualización de la unidad. Esto podría producir ruido o impureza.</li> </ul>
Marcas de diferente color en la pantalla del televisor	<ul style="list-style-type: none"> <li>• Vea otros canales de televisión. El problema podría limitarse a una emisora.</li> </ul>
Cambie a una entrada diferente y el volumen.	<ul style="list-style-type: none"> <li>• Esta unidad memorizará el nivel de volumen de la última vez que lo ajustó.</li> <li>• La intensidad sonora cambiará si otro aparato está a un volumen más alto o más bajo.</li> </ul>
Cambie a una entrada diferente y el tamaño de la pantalla cambiará.	<ul style="list-style-type: none"> <li>• Esta unidad memorizará el modo de visualización de la última vez que utilizó los modos de entrada concretos.</li> </ul>
La imagen visualizada no cubre la pantalla entera.	<ul style="list-style-type: none"> <li>• Si está usando la unidad como monitor de PC, asegúrese que estén bien configurados la <b>[Posición Horizontal]</b> y la <b>[Posición Vertical]</b> en la sección <b>[Ajustes de PC]</b>.</li> <li>• Si está viendo la televisión o usando el Vídeo Compuesto, el S-Video, el Vídeo en Componentes o el HDMI con la Entrada 480i, presione <b>FORMAT</b>  repetidamente para moverse por los diferentes modos de pantalla.</li> </ul>
Los subtítulos aparecen en un recuadro blanco. No aparece ningún subtítulo en el programa de soporte de subtítulos.	<ul style="list-style-type: none"> <li>• Las interferencias procedentes de edificios o condiciones climatológicas pueden hacer que los subtítulos aparezcan incompletos.</li> <li>• La emisora puede acortar el programa para insertar publicidad. El decodificador de subtítulos no puede leer la información del programa acortado.</li> </ul>
Aparece un recuadro negro en la pantalla del televisor.	<ul style="list-style-type: none"> <li>• Se ha seleccionado el modo texto para subtítulos. Seleccione <b>[CC-1]</b>, <b>[CC-2]</b>, <b>[CC-3]</b>, <b>[CC-4]</b> o <b>[Off]</b>.</li> </ul>

## Nota

- El panel LCD está fabricado para proporcionar muchos años de vida útil. Ocasionalmente, unos pocos píxeles no activos pueden aparecer como un punto fijo de color azul, verde o rojo. Este hecho no se considera un defecto en la pantalla LCD.
- Algunas funciones no están disponibles en ciertos modos, lo cual no implica ningún mal funcionamiento. Lea las descripciones de este manual para obtener más detalles sobre las operaciones correctas.

## Preguntas Frecuentes

Question	Réponse
<p>Mi control remoto no funciona. ¿Qué debo hacer?</p>	<ul style="list-style-type: none"> <li>• Compruebe la conexión de antena o de cable con la unidad principal.</li> <li>• Compruebe las pilas del mando a distancia.</li> <li>• Compruebe si hay algún obstáculo entre la ventana del sensor de infrarrojos y el mando a distancia.</li> <li>• Pruebe la salida de señal. Si es correcta, puede que exista un problema con el sensor de infrarrojos.</li> </ul> <p><b>[Comprobación de la Señal de Infrarrojos (IR)]</b> ■■■► p.35</p> <ul style="list-style-type: none"> <li>• Con el mando a distancia, apunte directamente hacia la ventana del sensor de infrarrojos en la parte delantera de la unidad.</li> <li>• Reduzca la distancia con respecto a la unidad.</li> <li>• Reinserte las pilas con sus polaridades (signos +/-) como indicadas.</li> <li>• Cuando hay un dispositivo provisto de infrarrojos como un ordenador cerca de esta unidad, puede interferir con la señal del mando a distancia de esta unidad.</li> <li>• Retire dicho dispositivo con infrarrojos alejándolo de la unidad, cambie el ángulo del sensor de infrarrojos y desactive la función que habilita la comunicación por infrarrojos.</li> </ul>
<p>¿Por qué aparece la configuración inicial cada vez que enciendo esta unidad?</p>	<ul style="list-style-type: none"> <li>• Conecte el cable coaxial RF directamente a la unidad y ejecute la configuración inicial.</li> <li>• Asegúrese de completar la exploración de canales antes de apagar la unidad.</li> </ul>
<p>¿Por qué no puedo ver algunos programas de TV?</p>	<ul style="list-style-type: none"> <li>• Asegúrese de que <b>[Sintonización Automática]</b> ha finalizado. ■■■► p.19</li> <li>• La exploración automática de canales debe haberse finalizado cuando configure la unidad por primera vez o cuando la traslade a un lugar donde se emitan canales anteriormente no disponibles.</li> <li>• Es posible que el canal seleccionado no se esté emitiendo.</li> <li>• Si se interrumpe <b>[Sintonización Automática]</b> antes de que finalice, algunos canales no se recibirán. Asegúrese de que finalice. ■■■► p.19</li> <li>• El canal seleccionado no se puede ver con el ajuste <b>[Bloqueo Infantil]</b>. ■■■► p.27</li> <li>• La unidad requiere algún tipo de señal de antena. Necesita conectar a la unidad una antena bajo techo (VHF/UHF), una antena exterior (VHF/UHF) o un cable coaxial RF de la toma en la pared de cable/satélite.</li> </ul>
<p>¿Por qué no veo las imágenes de los dispositivos externos conectados?</p>	<ul style="list-style-type: none"> <li>• Compruebe si está seleccionado el modo de entrada correcto presionando <b>SOURCE</b> o utilizando <b>CH +/-</b>. <b>[Para Cambiar Entre Cada Modo de Entrada]</b> ■■■► p.17</li> <li>• Compruebe la conexión de antena o de cable con la unidad principal.</li> <li>• Cuando utilice la Conexión de Vídeo Compuesto verifique que los conectores de Verde (Y), Azul (Pb/Cb) y Rojo (Pr/Cr) estén conectados a las correspondientes tomas coloreadas de la unidad.</li> </ul>
<p>Cada vez que selecciono un número de canal, éste se cambia automáticamente.</p>	<ul style="list-style-type: none"> <li>• Muchos canales digitales tienen números de canal alternativos. La unidad cambia los números automáticamente a aquellos que indican el número de canal de la emisora. Estos números básicos se utilizaron en emisiones analógicas anteriores. (p.ej., el canal de entrada n° 30 cambia automáticamente al canal n° 6.1)</li> </ul>
<p>¿Por qué no aparecen los subtítulos completos? O: los subtítulos están retrasados con respecto al diálogo.</p>	<ul style="list-style-type: none"> <li>• Los subtítulos que se retrasan unos segundos con respecto al diálogo real son habituales en las emisiones en directo. La mayoría de las empresas de producción de subtítulos pueden mostrar un diálogo hasta un máximo de 220 palabras por minuto. Si un diálogo supera ese límite, se utiliza una edición selectiva para garantizar que los subtítulos se mantienen actualizados con el diálogo de la pantalla del televisor en cada momento.</li> </ul>
<p>¿Cómo puedo ajustar el reloj?</p>	<ul style="list-style-type: none"> <li>• Esta unidad no cuenta con función de reloj.</li> </ul>



# INFORMACIÓN

## Glosario

### ATSC

Acrónimo de Comité de sistemas avanzados de televisión y el nombre de unas normas de emisión digital.

### Código Id.

Un número almacenado de 4 dígitos que permite el acceso a las funciones de control parental.

### Dolby Digital

El sistema desarrollado por Dolby Laboratories para comprimir el sonido digital. Ofrece un sonido estéreo (2 canales) o audio multicanal.

### HDMI (High-Definition Multimedia Interface)

Interfase que soporta todos los formatos no comprimidos digitales de sonido/imagen como por ejemplo descodificadores, reproductores de BD/DVD o televisores digitales, por un solo cable.

### HDTV (televisión de alta definición)

Reciente formato digital que produce una alta resolución y una elevada calidad de imagen.

### NTSC

Acrónimo de Comité de sistemas nacionales de televisión y el nombre de unas normas de emisión analógica. La principales emisoras de EE. UU. ya no transmiten señales NTSC.

### Relación del aspecto

La anchura de una pantalla de televisión con respecto a su altura. Los televisores convencionales son de 4:3 (en otras palabras, la pantalla del televisor es casi cuadrada); los modelos de pantalla ancha son de 16:9 (la pantalla del televisor es casi dos veces más ancha que alta).

### SAP (programa de sonido secundario)

Segundo canal de audio transmitido por separado del canal de audio principal. Este canal de audio se utiliza como alternativo en la emisión bilingüe.

### SDTV (televisión de definición estándar)

Formato digital estándar similar a la calidad de imagen de NTSC.

### S-Vidéo

Ofrece imágenes de mayor calidad al transmitir cada señal, color (c) y luminancia (y) independientemente uno del otro a través de un solo cable.

### Vídeo en Componentes

Se trata de un formato de señal de vídeo que transmite cada uno de los 3 colores principales de luz (rojo, azul y verde) a través de diferentes líneas de señal. Esto permite a los espectadores experimentar colores de imagen muy similares a los originales. Existen diversos formatos de señal, incluidos el denominado Y/Pb/Pr y el denominado Y/Cb/Cr.

## Mantenimiento

### Limpieza del Mueble

- Limpie el panel delantero y otras superficies exteriores de la unidad con un trapo suave inmerso en agua templada y bien escurrido.
- No utilice nunca disolvente ni alcohol. No suelte líquido insecticida en aerosol cerca de la unidad. Estos productos químicos pueden causar daños y decoloración en las superficies expuestas.

### Limpieza de la Pantalla LCD

Limpie la pantalla LCD de la unidad con un paño suave. Antes de limpiar la pantalla LCD, desconecte el cable de alimentación.

### Reparación

Si su unidad deja de funcionar, no intente corregir el problema usted mismo. En su interior no contiene piezas que puedan ser reparadas por el usuario. Apague la unidad, desenchufe el cable de alimentación y llame a nuestro teléfono gratuito de atención al cliente, que encontrará en la portada de este manual para localizar un centro de servicio autorizado.

### Comprobación de la Señal de Infrarrojos (IR)

Si el mando a distancia no funciona correctamente, puede utilizar una cámara digital (incluso un teléfono móvil con cámara incorporada) para comprobar si está enviando una señal de infrarrojos.



#### Con una cámara digital (incluyendo las cámaras integradas en teléfonos móviles):

Apunte la Cámara Digital hacia el diodo infrarrojo de control remoto al frente del mando a distancia. Presione cualquier botón del mando a distancia y observe el visor de la cámara digital. Si la luz infrarroja pulsátil aparece en la cámara, el mando a distancia está emitiendo una señal IR.

## Especificaciones Generales

Formato de TV	Estándar de TV ATSC/NTSC-M
Sistema de subtítulos cerrados (CC)	§15.122/FCC (digital CC) §15.119/FCC (analógico CC)
Cobertura de canales (ATSC/NTSC)	
DTV Terrestre (ATSC)	VHF 2~13 UHF 14~51 cada canal tiene p. ej.) 2,1~2,9, 3,1~3,9, etc.
Analógica Terrestre (NTSC)	VHF 2~13 UHF 14~69
CATV	2~13, A~W, W+1~W+94 (analógico W+1~W+84), A-5~A-1, 5A
Sistema de sintonización	Sistema de sintonización sintetizada de frecuencia de canales
Acceso a canales	Teclado de acceso directo, exploración programable y arriba/abajo

## Especificación Eléctrica

Salida de Sonido 3W, 8  $\Omega$  x 2

## Otras Especificaciones

### Terminales

Entrada de Antena	VHF/UHF/CATV	75 $\Omega$ desequilibrados (tipo F)
Entrada de Sonido	Clavija RCA (I/D) x 6	500mV rms
Entrada de Vídeo Compuesto	Clavija RCA x 1	1V p-p (75 $\Omega$ )
Entrada de S-Vídeo	Minitoma DIN de 4 patillas x 1	Y 1V p-p (75 $\Omega$ ) C 286mV p-p (75 $\Omega$ )
Entrada de Vídeo en Componentes	Clavija RCA x 3	Y 1V p-p (75 $\Omega$ ) Pb/Cb 700mV p-p (75 $\Omega$ ) Pr/Cr 700mV p-p (75 $\Omega$ )
Entrada de HDMI	HDMI 19 patillas x 2	
Entrada de PC	D-Sub 15 pines x 1 (RGB) Mini toma $\varnothing$ 3,5mm x 1 (sonido)	
Salida de Audio Digital Coaxial	Clavija RCA x 1	500mV p-p (75 $\Omega$ )
Auriculares	1/8 pulgadas x 1 (3,5mm)	

### Mando a distancia

Sistema de luz infrarroja codificada digitalmente

### Temperatura de funcionamiento

41 °F (5 °C) a 104 °F (40 °C)

### Requisitos de potencia

120V~ CA +/- 10%, 60Hz +/- 0,5%

### LCD Para LC220SS1

22 pulgadas (21,6 pulgadas medido diagonalmente)

### Consumo de potencia (máximo)

67W

#### Dimensions <sin base>

Ancho	21,4 pulg (542,8 mm)
Altura	14,8 pulg (373,6 mm)
Profundidad	4,0 pulg (100,2 mm)

Peso 9,71 libras. (4,40 kg)

#### LCD Para LC190SS1

19 pulgadas (18,5 pulgadas medido diagonalmente)

### Consumo de potencia (máximo)

51W

#### Dimensions <sin base>

Ancho	18,8 pulg (477,5 mm)
Altura	13,1 pulg (330,4 mm)
Profundidad	3,7 pulg (91,7 mm)

Peso 7,94 libras. (3,60 kg)

- Los diseños y las especificaciones pueden ser objeto de modificaciones sin previo aviso y sin obligaciones legales por nuestra parte.
- Si se produce una discrepancia entre idiomas, el idioma predeterminado será el inglés.

INTRODUCCIÓN

PREPARACIÓN

PARA VER LA TELEVISIÓN

AJUSTE OPCIONAL

SOLUCIÓN DE PROBLEMAS

INFORMACIÓN

# GARANTÍA LIMITADA

## NOVENTA (90) DÍAS DE MANO DE OBRA, UN (1) AÑO DE PIEZAS

### COBERTURA DE GARANTÍA:

La obligación de ésta garantía se limita a los términos establecidos a continuación.

### QUIÉNES ESTÁN CUBIERTOS:

La compañía le garantiza el producto al comprador original o a la persona que lo recibe como regalo contra defectos en los materiales y en la mano de obra, a partir de la fecha de la compra original ("período de garantía") en el distribuidor autorizado. El recibo de ventas, donde aparecen el nombre del producto y la fecha de la compra en un distribuidor autorizado, se considerará comprobante de esta fecha.

### LO QUE ESTÁ CUBIERTO:

Esta garantía cubre productos nuevos si se produce algún defecto en el material o la mano de obra y la compañía recibe un reclamo válido dentro del período de garantía. A su propia discreción, ésta (1) reparará el producto sin costo, usando piezas de repuesto nuevas o reacondicionadas; (2) cambiará el producto por uno nuevo o que se ha fabricado con piezas nuevas o usadas utilizables, y que sea al menos funcionalmente equivalente o lo más parecido al producto original del inventario actual; o (3) reembolsará el precio de compra original del producto.

La compañía garantiza productos o piezas de repuesto proporcionados bajo esta garantía contra defectos en los materiales y en la mano de obra durante noventa (90) días o por el resto de la garantía del producto original, lo que le proporcione más cobertura. Cuando se cambia un producto o una pieza, el artículo que usted recibe pasa a ser de su propiedad y el que le entrega a la compañía pasa a ser propiedad de ésta última. Cuando se proporcione un reembolso, su producto pasa a ser propiedad de la compañía.

**Nota: Cualquier producto que se venda y que esté identificado como reacondicionado o renovado tiene una garantía limitada de noventa (90) días.**

**El producto de reemplazo sólo se puede enviar si se cumplen todos los requisitos de la garantía. El incumplimiento de tales requisitos puede ocasionar un retardo.**

### LO QUE NO SE CUBRE: EXCLUSIONES Y LIMITACIONES:

La garantía limitada aplica sólo a los productos nuevos fabricados por o para la compañía que se pueden identificar por la marca registrada, el nombre comercial o por tener el logotipo correspondiente. Esta garantía limitada no se aplica a ningún producto de hardware ni de software que no sea de la compañía, incluso si viene empacado con el producto o si se vende junto con éste. Los fabricantes, proveedores o editores que no sean de la compañía pueden proporcionar una garantía por separado para sus propios productos empacados con el producto.

La compañía no es responsable por ningún daño o pérdida de programas, datos u otra información almacenados en algún medio contenido en el producto, ni por ningún otro producto o pieza que no esté cubierta por esta garantía. La recuperación o la reinstalación de programas, datos u otra información no está cubierta por esta garantía limitada.

Esta garantía no aplica (a) a daños causados por accidente, abuso, mal uso, negligencia, mala aplicación o por productos no provistos por la compañía; (b) a daño provocado por servicio realizado por cualquier persona ó establecimiento de servicio no autorizado por la compañía; (c) a productos o piezas que se hayan modificado sin la autorización por escrito de la compañía; (d) si se ha retirado o desfigurado el número de serie; y tampoco se aplica la garantía a (e) productos, accesorios o insumos vendidos TAL COMO ESTÁN sin garantía de ningún tipo, lo que incluye productos vendidos TAL COMO ESTÁN por algunos distribuidores.

### Esta garantía limitada no cubre:

- Los costos de envío al devolver el producto defectuoso.
- Los costos de mano de obra por la instalación o configuración del producto, el ajuste de controles del cliente en el producto y la instalación o reparación de sistemas de antena o fuente de señal externos al producto.
- La reparación del producto o el reemplazo de piezas debido a instalación o mantenimiento inadecuada, a conexiones hechas a un suministro de voltaje inadecuado, sobrevoltaje de la línea de alimentación, daño causado por relámpagos, imágenes retenidas o marcas en la pantalla producto de la visualización de contenido fijo durante períodos prolongados, reparaciones cosméticas debido al desgaste normal, reparaciones no autorizadas u otras causas que no se encuentren bajo el control de la compañía.
- Daños o reclamos por productos que no están disponibles para su uso, por datos perdidos o por pérdida de software.
- Daños debido a mala manipulación en el transporte o accidentes de envío al devolver el producto.
- Un producto que requiera modificación o adaptación para permitir su funcionamiento en algún país que no sea el país para el que se diseñó, fabricó, aprobó y/o autorizó o la reparación de productos dañados por estas modificaciones.
- Un producto que se use para propósitos comerciales o institucionales (lo que incluye, entre otros, los de alquiler).
- La pérdida del producto en el envío y cuando no se pueda proporcionar una firma que verifique el recibo.
- No operar según el Manual del propietario.

### PARA OBTENER AYUDA...

Comuníquese con el Centro de Atención al Cliente al:  
1-866-321-3927

LA REPARACIÓN O EL REEMPLAZO, SEGÚN LO DISPONE ESTA GARANTÍA, ES LA SOLUCIÓN EXCLUSIVA PARA EL CLIENTE. LA COMPAÑÍA NO SERÁ RESPONSABLE DE LOS DAÑOS INCIDENTALES O INDIRECTOS QUE INFRINJAN ALGUNA GARANTÍA EXPRESA O IMPLÍCITA SOBRE ESTE PRODUCTO. CON EXCEPCIÓN DE LO QUE PROHIBA LA LEY VIGENTE, TODA GARANTÍA IMPLÍCITA DE COMERCIABILIDAD Y ADECUACIÓN PARA UN PROPÓSITO PARTICULAR EN ESTE PRODUCTO ESTÁ LIMITADA EN DURACIÓN A LO QUE ESPECIFIQUE ESTA GARANTÍA.

Algunos estados no permiten las exclusiones ni la limitación de los daños incidentales o indirectos, ni permiten limitaciones sobre la duración de la garantía implícita, de modo que las limitaciones o exclusiones anteriores pueden no aplicarse a usted.

*Esta garantía le otorga derechos legales específicos. Usted puede tener otros derechos que varían entre los diferentes estados y provincias.*

**FUNAI CORPORATION, Inc. 1990 Van Ness Avenue, Torrance, CA 90501**